

Dell Precision™  
Mobile Workstation M6300  
Quick Reference Guide

**Model PP05XA**

# Notes, Notices, and Cautions



**NOTE:** A NOTE indicates important information that helps you make better use of your computer.



**NOTICE:** A NOTICE indicates either potential damage to hardware or loss of data and tells you how to avoid the problem.



**CAUTION:** A CAUTION indicates a potential for property damage, personal injury, or death.

---

**Information in this document is subject to change without notice.**

**© 2007 Dell Inc. All rights reserved.**

Reproduction in any manner whatsoever without the written permission of Dell Inc. is strictly forbidden.

Trademarks used in this text: *Dell*, the *DELL* logo, *Dell Precision*, and *Express Charge* are trademarks of Dell Inc.; *Bluetooth* is a registered trademark owned by Bluetooth SIG, Inc. and is used by Dell under license; *Microsoft*, *Windows*, and *Windows Vista* are either trademarks or registered trademarks of Microsoft Corporation in the United States and/or other countries.

Other trademarks and trade names may be used in this document to refer to either the entities claiming the marks and names or their products. Dell Inc. disclaims any proprietary interest in trademarks and trade names other than its own.

Model PP05XA

July 2007

P/N TM329

Rev. A00

# Contents

<b>Finding Information</b> . . . . .	<b>5</b>
<b>Setting Up Your Computer</b> . . . . .	<b>10</b>
<b>About Your Computer</b> . . . . .	<b>11</b>
Front View . . . . .	11
Left Side View . . . . .	12
Right Side View . . . . .	12
Back View . . . . .	13
Bottom View . . . . .	14
<b>Using a Battery</b> . . . . .	<b>15</b>
Battery Performance . . . . .	15
Checking the Battery Charge . . . . .	16
Conserving Battery Power . . . . .	18
Charging the Battery . . . . .	19
Removing the Battery . . . . .	19
Storing a Battery . . . . .	20
<b>Troubleshooting</b> . . . . .	<b>21</b>
Lockups and Software Problems . . . . .	21
Dell Diagnostics . . . . .	23
<b>Index</b> . . . . .	<b>27</b>



# Finding Information

 **NOTE:** Some features or media may be optional and may not ship with your computer. Some features or media may not be available in certain countries.

 **NOTE:** Additional information may ship with your computer.

---

## What Are You Looking For?

- A diagnostic program for my computer
- Drivers for my computer
- My device documentation
- Notebook System Software (NSS)

## Find It Here

### Drivers and Utilities Media

**NOTE:** The *Drivers and Utilities* media may be optional and may not ship with your computer.

Documentation and drivers are already installed on your computer. You can use the *Drivers and Utilities* media to reinstall drivers (see "Reinstalling Drivers and Utilities" in your *User's Guide*) and to run the Dell Diagnostics (see "Dell Diagnostics" on page 23).

Readme files may be included on your media to provide last-minute updates about technical changes to your computer or advanced technical reference material for technicians or experienced users.



**NOTE:** Drivers and documentation updates can be found at [support.dell.com](http://support.dell.com).

---

**What Are You Looking For?**

---

- Warranty information
- Terms and Conditions (U.S. only)
- Safety instructions
- Regulatory information
- Ergonomics information
- End User License Agreement

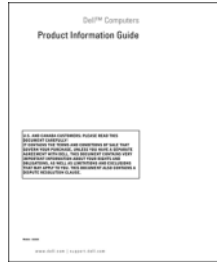
**Find It Here****Dell™ Product Information Guide**

- 
- Service Tag and Express Service Code
  - Microsoft® Windows® Product Key

**Service Tag and Microsoft Windows Product Key**

These labels are located on your computer.

- Use the Service Tag to identify your computer when you use [support.dell.com](http://support.dell.com) or contact support.
- Enter the Express Service Code to direct your call when contacting support.



**NOTE:** As an increased security measure, the newly designed Microsoft Windows license label incorporates a missing portion or *hole* to discourage removal of the label.

<b>What Are You Looking For?</b>	<b>Find It Here</b>
<ul style="list-style-type: none"> <li>• How to remove and replace parts</li> <li>• Specifications</li> <li>• How to configure system settings</li> <li>• How to troubleshoot and solve problems</li> </ul>	<p><b>Dell Precision™ User's Guide</b></p> <p><i>Microsoft Windows XP and Windows Vista™ Help and Support Center</i></p> <ol style="list-style-type: none"> <li><b>1</b> Click <b>Start</b>→ <b>Help and Support</b>→ <b>Dell User and System Guides</b>→ <b>System Guides</b>.</li> <li><b>2</b> Click the <i>User's Guide</i> for your computer.</li> </ol>
<ul style="list-style-type: none"> <li>• Solutions — Troubleshooting hints and tips, articles from technicians, online courses, and frequently asked questions</li> <li>• Community — Online discussion with other Dell customers</li> <li>• Upgrades — Upgrade information for components, such as the memory, hard drive, and operating system</li> <li>• Customer Care — Contact information, service call and order status, and warranty and repair information</li> <li>• Service and support — Service call status, support history, service contract, and online discussions with support</li> <li>• Dell Technical Update Service — Proactive e-mail notification of software and hardware updates for your computer</li> <li>• Reference — Computer documentation, details on my computer configuration, product specifications, and white papers</li> <li>• Downloads — Certified drivers, patches, and software updates</li> </ul>	<p><b>Dell Support Website — <a href="http://support.dell.com">support.dell.com</a></b></p> <p><b>NOTE:</b> Select your region or business segment to view the appropriate support site.</p>

What Are You Looking For?	Find It Here
<ul style="list-style-type: none"> <li>• Notebook System Software (NSS) — If you reinstall the operating system for your computer, you should also reinstall the NSS utility. NSS automatically detects your computer and operating system and installs the updates appropriate for your configuration, providing critical updates for your operating system and support for processors, optical drives, USB devices, etc. NSS is necessary for correct operation of your Dell computer.</li> </ul>	<p>To download Notebook System Software:</p> <ol style="list-style-type: none"> <li><b>1</b> Go to <a href="http://support.dell.com">support.dell.com</a>, select your country/region, and then click <b>Drivers &amp; Downloads</b>.</li> <li><b>2</b> Click <b>Select a Model</b> or <b>Enter a Tag</b>, make the appropriate selections or enter the appropriate information for your computer, and then click <b>Confirm</b>.</li> <li><b>3</b> Scroll down to <b>System and Configuration Utilities</b>→ <b>Dell Notebook System Software</b>, and then click <b>Download Now</b>.</li> </ol> <p><b>NOTE:</b> The <a href="http://support.dell.com">support.dell.com</a> user interface may vary depending on your selections.</p>
<ul style="list-style-type: none"> <li>• Software upgrades and troubleshooting hints — Frequently asked questions, hot topics, and general health of your computing environment</li> </ul>	<p><b>Dell Support Utility</b></p> <p>The Dell Support Utility is an automated upgrade and notification system installed on your computer. This support provides real-time health scans of your computing environment, software updates, and relevant self-support information. Access the Dell Support Utility from the  icon in the taskbar.</p>
<ul style="list-style-type: none"> <li>• How to use <i>Microsoft Windows XP</i> and <i>Microsoft Windows Vista</i></li> <li>• How to work with programs and files</li> <li>• How to personalize my desktop</li> </ul>	<p><b>Windows Help and Support Center</b></p> <ol style="list-style-type: none"> <li><b>1</b> Click <b>Start</b>→ <b>Help and Support</b>.</li> <li><b>2</b> Type a word or phrase that describes your problem and click the arrow icon.</li> <li><b>3</b> Click the topic that describes your problem.</li> <li><b>4</b> Follow the instructions on the screen.</li> </ol>
<ul style="list-style-type: none"> <li>• Information on network activity, the Power Management Wizard, hotkeys, and other items controlled by Dell QuickSet.</li> </ul>	<p><b>Dell QuickSet Help</b></p> <p>To view <i>Dell QuickSet Help</i>, right-click the QuickSet icon in the Microsoft Windows taskbar.</p> <p>For more information on Dell QuickSet, see "Dell™ QuickSet" in the <i>User's Guide</i>.</p>





# Setting Up Your Computer

**⚠ CAUTION:** Before you begin any of the procedures in this section, follow the safety instructions in the *Product Information Guide*.

- 1 Unpack the accessories box.
- 2 Set aside the contents of the accessories box, which you will need to complete the setup of your computer.

The accessories box also contains user documentation and any software or additional hardware (such as PC Cards, drives, or batteries) that you have ordered.

- 3 Connect the AC adapter to the AC adapter connector on the computer and to the electrical outlet.



- 4 Open the computer display and press the power button to turn on the computer (see "Front View" on page 11).

**📌 NOTE:** It is recommended that you turn on and shut down your computer at least once before you install any cards or connect the computer to a docking device or other external device, such as a printer.

# About Your Computer

## Front View

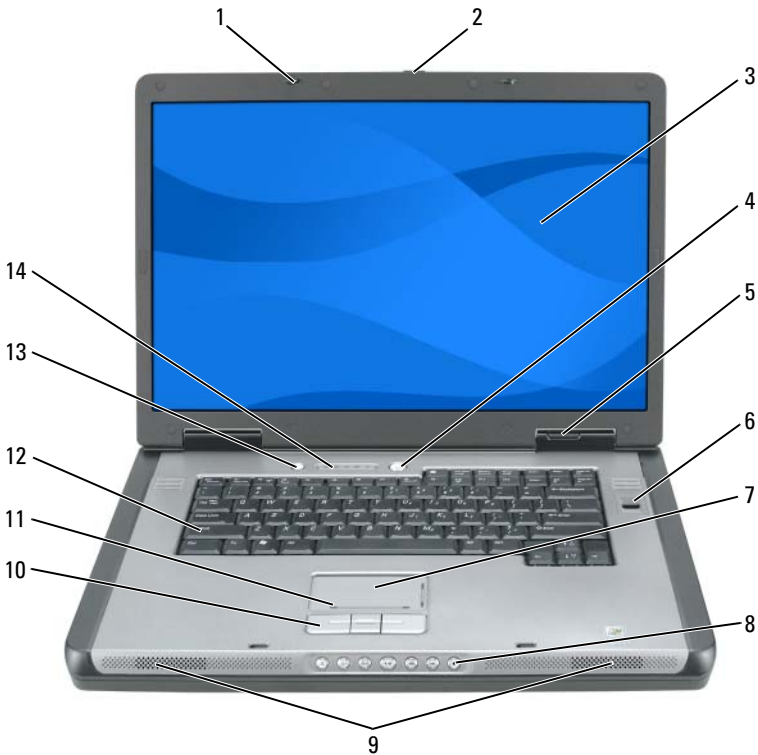

- |    |                                      |    |                                     |
|----|--------------------------------------|----|-------------------------------------|
| 1  | display latches (2)                  | 2  | display latch release button        |
| 3  | display                              | 4  | power button                        |
| 5  | device status lights                 | 6  | biometric reader (optional)         |
| 7  | touch pad                            | 8  | media control buttons               |
| 9  | speakers (2)                         | 10 | touch pad buttons                   |
| 11 | touch pad scroll zone                | 12 | keyboard                            |
| 13 | QuickSet/battery conservation button | 14 | keyboard and wireless status lights |

## Left Side View

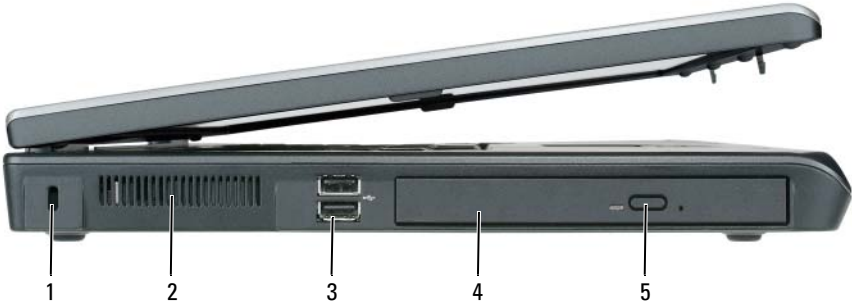

- 1 security cable slot
- 2 air vent
- 3 USB connectors (2)
- 4 optical drive
- 5 optical-drive-tray eject button

## Right Side View



- 1 smart card slot
- 2 hard drive
- 3 ExpressCard slot
- 4 IEEE 1394 connector
- 5 5-in-1 media memory card reader
- 6 audio connectors (2)
- 7 air vent

## Back View

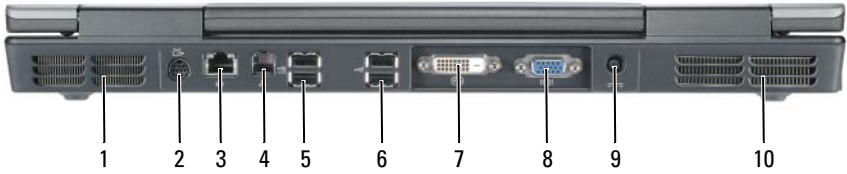

- |   |                                         |    |                          |
|---|-----------------------------------------|----|--------------------------|
| 1 | air vent                                | 2  | S-video TV-out connector |
| 3 | network (RJ-45) connector               | 4  | modem (RJ-11) connector  |
| 5 | USB connectors (2)                      | 6  | USB connectors (2)       |
| 7 | Digital Video Interface (DVI) connector | 8  | video (VGA) connector    |
| 9 | AC adapter connector                    | 10 | air vent                 |

## Bottom View

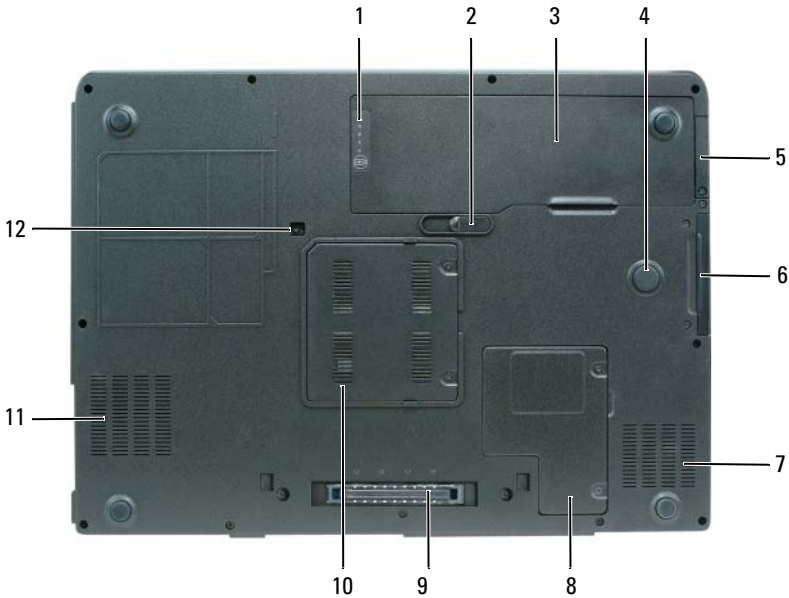

- |    |                                                                                  |    |                              |
|----|----------------------------------------------------------------------------------|----|------------------------------|
| 1  | battery charge/health gauge                                                      | 2  | battery release latch        |
| 3  | battery                                                                          | 4  | strike zone                  |
| 5  | cover for optional internal card with Bluetooth <sup>®</sup> wireless technology | 6  | hard drive                   |
| 7  | air vent                                                                         | 8  | mini card/modem cover        |
| 9  | docking device connector                                                         | 10 | memory module cover          |
| 11 | air vent                                                                         | 12 | optical drive security screw |

# Using a Battery

## Battery Performance



**NOTE:** For information about the Dell warranty for your computer, see the *Product Information Guide* or separate paper warranty document that shipped with your computer.

For optimal computer performance and to help preserve BIOS settings, operate your Dell portable computer with the main battery installed at all times. One battery is supplied as standard equipment in the battery bay.



**NOTE:** Because the battery may not be fully charged, use the AC adapter to connect your new computer to an electrical outlet the first time you use the computer. For best results, operate the computer with the AC adapter until the battery is fully charged. To view battery charge status, check the Power Meter in Power Options (see "Accessing Power Options Properties" in your *User's Guide*).

Battery operating time varies depending on operating conditions. Operating time is significantly reduced when you perform operations including, but not limited to, the following:

- Using optical drives.
- Using wireless communications devices, PC Cards, ExpressCards, media memory cards, or USB devices.
- Using high-brightness display settings, 3D screen savers, or other power-intensive programs such as complex 3D graphics applications.
- Running the computer in maximum performance mode. See "Configuring Power Management Settings" in your *User's Guide* for information about accessing Windows Power Options Properties or Dell QuickSet, which you can use to configure power management settings.





**NOTE:** It is recommended that you connect your computer to an electrical outlet when writing to a CD or DVD.

You can check the battery charge before you insert the battery into the computer. You can also set power management options to alert you when the battery charge is low.





**CAUTION:** The battery is designed to work with your Dell computer. Using an incompatible battery may increase the risk of fire or explosion. Replace the battery only with a compatible battery purchased from Dell. Do not use a battery from other computers with your computer.

 **CAUTION:** Do not dispose of batteries with household waste. When your battery no longer holds a charge, call your local waste disposal or environmental agency for advice on disposing of a lithium-ion battery (see "Battery Disposal" in the *Product Information Guide*).

 **CAUTION:** Misuse of the battery may increase the risk of fire or chemical burn. Do not puncture, incinerate, or disassemble the battery, and do not expose the battery to temperatures above 65°C (149°F). Keep the battery away from children. Handle damaged or leaking batteries with extreme care. Damaged batteries may leak and cause personal injury or equipment damage.

## Checking the Battery Charge

The Dell QuickSet Battery Meter, the Microsoft Windows XP Power Meter window and  icon, the Microsoft Windows Vista Power Meter window and  icon, the battery charge gauge and health gauge, and the low-battery warning provide information on the battery charge.

### Dell QuickSet Battery Meter

If Dell QuickSet is installed, press <Fn><F3> to display the QuickSet Battery Meter. The Battery Meter displays status, battery health, charge level, and charge completion time for the battery in your computer.

For more information about QuickSet, right-click the QuickSet icon in the taskbar, and click **Help**.

### Microsoft Windows Vista Power Meter

The Windows Vista Power Meter indicates the remaining battery charge. To check the Power Meter, move your cursor over the **Power**  icon in the Notification area to display the **Power** icon flyout.

If the computer is connected to an electrical outlet, the **Power** icon flyout displays the (plugged in charging) message.

### Microsoft Windows Power Meter

The Windows Power Meter indicates the remaining battery charge. To check the Power Meter, double-click the  icon on the taskbar.

If the computer is connected to an electrical outlet, a  icon appears.



## Charge Gauge

By either pressing once or *pressing and holding* the status button on the charge gauge on the battery, you can check:

- Battery charge (check by pressing and *releasing* the status button)
- Battery health (check by pressing and *holding* the status button)

The battery operating time is largely determined by the number of times it is charged. After hundreds of charge and discharge cycles, batteries lose some charge capacity, or battery health; consequently, a battery can show a status of *charged* but maintain a reduced charge capacity (health).

### ***Check the Battery Charge***

To check the battery charge, *press and release* the status button on the battery charge gauge to illuminate the charge-level lights. Each light represents approximately 20 percent of the total battery charge. For example, if the battery has 80 percent of its charge remaining, four of the lights are on. If no lights appear, the battery has no charge.

### ***Check the Battery Health***



**NOTE:** You can check battery health in one of two ways: by using the charge gauge on the battery as described below or by using the Battery Meter in Dell QuickSet.

For information about QuickSet, right-click the icon in the taskbar, and click **Help**.

To check the battery health using the charge gauge, *press and hold* the status button on the battery charge gauge for at least three seconds. If no lights appear, the battery is in good condition, and more than 80 percent of its original charge capacity remains. Each light represents incremental degradation. If five lights appear, less than 60 percent of the charge capacity remains, and you should consider replacing the battery. See "Battery Performance" on page 15 for more information about the battery operating time.

## Low-Battery Warning



**NOTICE:** To avoid losing or corrupting data, save your work immediately after a low-battery warning. Then connect the computer to an electrical outlet. If the battery runs completely out of power, hibernate mode begins automatically.

A pop-up window warns you when the battery charge is approximately 90 percent depleted. If two batteries are installed, the low-battery warning means that the combined charge of both batteries is approximately 90 percent depleted. The computer enters hibernate mode when the battery charge is at a critically low level.

You can change the settings for the battery alarms in **QuickSet** or the **Power Options Properties** window. See "Configuring Power Management Settings" in your *User's Guide* for information about accessing **QuickSet** or the **Power Options Properties** window.

## Conserving Battery Power

Perform the following actions to conserve battery power:

- Connect the computer to an electrical outlet when possible.
- Place the computer in standby mode or hibernate mode when you leave the computer unattended for long periods of time (see "Power Management Modes" in your *User's Guide*).
- Use the Power Management Wizard or the **Power Options Properties** window to select options to optimize your computer's power usage. These options can also be set to change when you press the power button, close the display, or press <Fn><Esc>.



**NOTE:** See "Configuring Power Management Settings" in your *User's Guide* for information on conserving battery power.

## Charging the Battery

When you connect the computer to an electrical outlet or install a battery while the computer is connected to an electrical outlet, the computer checks the battery charge and temperature. If necessary, the AC adapter then charges the battery and maintains the battery charge.



**NOTE:** With Dell ExpressCharge™, when the computer is turned off, the AC adapter charges a completely discharged battery to 80 percent in approximately one hour and to 100 percent in approximately two hours. Charge time is longer with the computer turned on. You can leave the battery in the computer for as long as you like. The battery's internal circuitry prevents the battery from overcharging.

If the battery is hot from being used in your computer or being in a hot environment, the battery may not charge when you connect the computer to an electrical outlet.

The battery is too hot to start charging if the  light flashes alternately green and orange. Disconnect the computer from the electrical outlet and allow the computer and the battery to cool to room temperature, then connect the computer to an electrical outlet to continue charging the battery.

For information about resolving problems with a battery, see "Power Problems" in your *User's Guide*.

## Removing the Battery



**CAUTION:** The battery is designed to work with your Dell computer. Using an incompatible battery may increase the risk of fire or explosion. Replace the battery only with a compatible battery purchased from Dell. Do not use a battery from other computers with your computer.



**CAUTION:** Before performing these procedures, turn off the computer, disconnect the AC adapter from the electrical outlet and the computer, disconnect the modem from the wall connector and computer, and remove all other external cables from the computer.



**NOTICE:** You must remove all external cables from the computer to avoid possible connector damage.

To remove the battery:

- 1 If the computer is connected to a docking device (docked), undock it. See the documentation that came with your docking device for instructions.
- 2 Ensure that the computer is turned off or suspended in a power management mode.
- 3 Slide the battery release latch on the bottom of the computer, and then remove the battery from the bay.

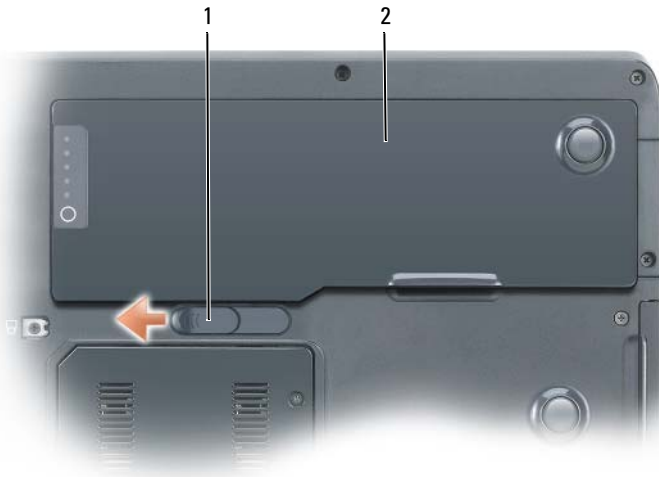

1 battery release latch

2 battery

### Storing a Battery

Remove the battery when you store your computer for an extended period of time. A battery discharges during prolonged storage. After a long storage period, recharge the battery fully before you use it (see "Charging the Battery" on page 19).

# Troubleshooting

## Lockups and Software Problems



**CAUTION:** Before you begin any of the procedures in this section, follow the safety instructions in the *Product Information Guide*.

### The computer does not start up

**ENSURE THAT THE POWER CABLE IS FIRMLY CONNECTED TO THE COMPUTER AND TO THE ELECTRICAL OUTLET**

### The computer stops responding



**NOTICE:** You may lose data if you are unable to perform an operating system shutdown.

**TURN THE COMPUTER OFF** — If you are unable to get a response by pressing a key on your keyboard or moving your mouse, press and hold the power button for at least 8 to 10 seconds (until the computer turns off), and then restart your computer.

### A program stops responding

#### END THE PROGRAM

- 1 Press <Ctrl><Shift><Esc> simultaneously to access the Task Manager.
- 2 Click the Applications tab.
- 3 Click to select the program that is no longer responding.
- 4 Click End Task.

### A program crashes repeatedly



**NOTE:** Most software includes installation instructions in its documentation or on a floppy disk, CD, or DVD.

**CHECK THE SOFTWARE DOCUMENTATION** — If necessary, uninstall and then reinstall the program.

## **A program is designed for an earlier Windows operating system**

### **RUN THE PROGRAM COMPATIBILITY WIZARD**

*Windows XP:*

The Program Compatibility Wizard configures a program so that it runs in an environment similar to non-Windows XP operating system environments.

- 1** Click **Start** → **All Programs** → **Accessories** → **Program Compatibility Wizard**.
- 2** Click **Next**.
- 3** Follow the instructions on the screen.

*Windows Vista:*

The Program Compatibility Wizard configures a program so that it runs in an environment similar to non-Windows Vista operating system environments.

- 1** Click **Start**  → **Control Panel** → **Programs** → **Use an older program with this version of Windows**.
- 2** At the welcome screen, click **Next**.
- 3** Follow the instructions on the screen.

## **A solid blue screen appears**

**TURN THE COMPUTER OFF** — If you are unable to get a response by pressing a key on your keyboard or moving your mouse, press and hold the power button for at least 8 to 10 seconds (until the computer turns off), and then restart your computer.

## **Other software problems**

### **CHECK THE SOFTWARE DOCUMENTATION OR CONTACT THE SOFTWARE MANUFACTURER FOR TROUBLESHOOTING INFORMATION**

- Ensure that the program is compatible with the operating system installed on your computer.
- Ensure that your computer meets the minimum hardware requirements needed to run the software. See the software documentation for information.
- Ensure that the program is installed and configured properly.
- Verify that the device drivers do not conflict with the program.
- If necessary, uninstall and then reinstall the program.

### **BACK UP YOUR FILES IMMEDIATELY**

### **USE A VIRUS-SCAN PROGRAM TO CHECK THE HARD DRIVE, FLOPPY DISKS, CDS, OR DVDs**

### **SAVE AND CLOSE ANY OPEN FILES OR PROGRAMS AND SHUT DOWN YOUR COMPUTER THROUGH THE START MENU**

## Dell Diagnostics

 **CAUTION:** Before you begin any of the procedures in this section, follow the safety instructions in the *Product Information Guide*.

### When to Use the Dell Diagnostics

If you experience a problem with your computer, perform the checks in Lockups and Software Problems (see "Lockups and Software Problems" on page 21) and run the Dell Diagnostics before you contact Dell for assistance.

It is recommended that you print these procedures before you begin.



**NOTICE:** The Dell Diagnostics works only on Dell computers.



**NOTE:** The *Drivers and Utilities* media is optional and may not ship with your computer.

Start the Dell Diagnostics from your hard drive or from the *Drivers and Utilities* media.

### Starting the Dell Diagnostics From Your Hard Drive

The Dell Diagnostics is located on a separate diagnostic utility partition on your hard drive.



**NOTE:** If your computer does not display a screen image, contact Dell (see "Contacting Dell" in your *User's Guide*).



**NOTE:** If the computer is connected to a docking device (docked), undock it. See the documentation that came with your docking device for instructions.

- 1 Ensure that the computer is connected to an electrical outlet that is known to be working properly.
- 2 Turn on (or restart) your computer.
- 3 Start the Dell Diagnostics in one of the following ways:



**NOTE:** If you wait too long and the operating system logo appears, continue to wait until you see the Microsoft Windows desktop, then shut down your computer and try again.

- When the DELL logo appears, press <F12> immediately. Select **Diagnostics** from the boot menu and press <Enter>.



**NOTE:** Before attempting the following option, the computer must be powered down completely.

- Press and hold the <Fn> key while powering the computer on.

 **NOTE:** If you see a message stating that no diagnostics utility partition has been found, run the Dell Diagnostics from the *Drivers and Utilities* media.

The computer runs the Pre-boot System Assessment (PSA), a series of initial tests of your system board, keyboard, display, memory, hard drive, etc.

- During the assessment, answer any questions that appear.
- If failures are detected during the Pre-boot System Assessment, write down the error code(s) and then contact Dell (see "Contacting Dell" in your *User's Guide*).

If the Pre-boot System Assessment completes successfully, the following message appears: "Booting Dell Diagnostic Utility Partition. Press any key to continue."

- 4 Press any key to start the Dell Diagnostics from the diagnostics utility partition on your hard drive.
- 5 When the Dell Diagnostics Main Menu appears, select the test you want to run (see "Dell Diagnostics Main Menu" on page 25).

### Starting the Dell Diagnostics From the Drivers and Utilities Media

- 1 Insert the *Drivers and Utilities* media.
- 2 Shut down and restart the computer.

When the DELL logo appears, press <F12> immediately.

 **NOTE:** If you wait too long and the operating system logo appears, continue to wait until you see the Microsoft Windows desktop, then shut down your computer and try again.

 **NOTE:** The next steps change the boot sequence for one time only. On the next start up, the computer boots according to the devices specified in the system setup program.

- 3 When the boot device list appears, highlight CD/DVD/CD-RW and press <Enter>.
- 4 Select the **Boot from CD-ROM** option from the menu that appears and press <Enter>.
- 5 Type 1 to start the CD menu and press <Enter> to proceed.



- 6 Select **Run the 32 Bit Dell Diagnostics** from the numbered list. If multiple versions are listed, select the version appropriate for your computer.
- 7 When the Dell Diagnostics **Main Menu** appears, select the test you want to run.

### Dell Diagnostics Main Menu

- 1 After the Dell Diagnostics loads and the **Main Menu** screen appears, click the button for the option you want.



**NOTE:** It is recommended that you select **Test System** to run a complete test on your computer.

Option	Function
Test Memory	Run the stand-alone memory test
Test System	Run System Diagnostics
Exit	Exit the Diagnostics

- 2 After you have selected the **Test System** option from the main menu, the following menu appears:



**NOTE:** It is recommended that you select **Extended Test** from the menu below to run a more thorough check of devices in the computer.

Option	Function
Express Test	Performs a quick test of devices in the system. This typically can take 10 to 20 minutes.
Extended Test	Performs a thorough check of devices in the system. This typically can take an hour or more.
Custom Test	Use to test a specific device or customize the tests to be run.
Symptom Tree	This option allows you to select tests based on a symptom of the problem you are having. This option lists the most common symptoms.

- 3 If a problem is encountered during a test, a message appears with an error code and a description of the problem. Write down the error code and problem description and contact Dell (see "Contacting Dell" in your *User's Guide*).



**NOTE:** The Service Tag for your computer is located at the top of each test screen. If you contact Dell, support personnel will ask for your Service Tag.

- 4 If you run a test from the **Custom Test or Symptom Tree** option, click the applicable tab described in the following table for more information.

<b>Tab</b>	<b>Function</b>
Results	Displays the results of the test and any error conditions encountered.
Errors	Displays error conditions encountered, error codes, and the problem description.
Help	Describes the test and may indicate requirements for running the test.
Configuration	Displays your hardware configuration for the selected device. The Dell Diagnostics obtains configuration information for all devices from system setup, memory, and various internal tests, and it displays the information in the device list in the left pane of the screen. The device list may not display the names of all the components installed on your computer or all devices attached to your computer.
Parameters	Allows you to customize the test by changing the test settings.

- 5 When the tests are complete, close the test screen to return to the **Main Menu** screen. To exit the Dell Diagnostics and restart the computer, close the **Main Menu** screen.
- 6 Remove the Dell *Drivers and Utilities* media (if applicable).

# Index

## B

- battery
  - charge gauge, 17
  - charging, 19
  - checking the charge, 16
  - performance, 15
  - power meter, 16
  - removing, 19
  - storing, 20

## C

- CDs
  - operating system, 9
- computer
  - crashes, 21-22
  - stops responding, 21

## D

- Dell Diagnostics, 23
- Dell support site, 7
- diagnostics
  - Dell, 23
- documentation
  - End User License Agreement, 6
  - ergonomics, 6
  - online, 7
  - Product Information Guide, 6

- regulatory, 6
- safety, 6
- User's Guide, 7
- warranty, 6

## E

- End User License Agreement, 6
- ergonomics information, 6

## H

- hardware
  - Dell Diagnostics, 23
- Help and Support Center, 8
- help file
  - Windows Help and Support Center, 8

## L

- labels
  - Microsoft Windows, 6
  - Service Tag, 6

## O

- operating system
  - reinstalling, 9

Operating System CD, 9

optical drive  
description, 12

## **P**

problems  
blue screen, 22  
computer crashes, 21-22  
computer stops responding, 21  
Dell Diagnostics, 23  
general, 21  
program crashes, 21  
program stops responding, 21  
software, 21-22

Product Information Guide, 6

## **Q**

QuickSet Help, 8

## **R**

regulatory information, 6

Resource CD  
Dell Diagnostics, 23

## **S**

safety instructions, 6

Service Tag, 6

software

problems, 21-22

Starting the Dell Diagnostics  
from the Drivers and Utilities  
CD, 24

from Your Hard Drive, 23

support website, 7

## **T**

troubleshooting  
Dell Diagnostics, 23  
Help and Support Center, 8

## **U**

User's Guide, 7

## **W**

warranty information, 6

Windows XP  
Help and Support Center, 8  
reinstalling, 9

Dell Precision™  
Mobile Workstation M6300  
Guide de référence rapide

**Modèle PP05XA**

# Remarques, Avis et Précautions



**REMARQUE** : Une REMARQUE fournit des informations importantes qui vous aident à mieux utiliser votre ordinateur.



**AVIS** : Un AVIS vous avertit d'un risque de dommage matériel ou de perte de données et vous indique comment éviter le problème.



**PRÉCAUTION** : Une PRÉCAUTION indique un danger d'endommagement du matériel, de blessure personnelle, ou de mort.

---

**Les informations contenues dans ce document sont sujettes à modification sans préavis.**  
© 2007 Dell Inc. Tous droits réservés.

La reproduction de quelque manière que ce soit sans l'autorisation écrite de Dell Inc. est strictement interdite.

Marques utilisées dans ce document : *Dell*, le logo *DELL*, *Dell Precision*, et *Express Charge* sont des marques de Dell Inc. ; *Bluetooth* est une marque déposée de Bluetooth SIG, Inc. et est utilisée par Dell sous licence ; *Microsoft*, *Windows*, et *Windows Vista* sont des marques ou des marques déposées de Microsoft Corporation aux États-Unis et/ou dans d'autres pays.

D'autres marques et noms commerciaux peuvent être utilisés dans ce document pour faire référence aux entités se réclamant de ces marques et de ces noms ou à leurs produits. Dell Inc. rejette tout intérêt propriétaire dans les marques et les noms commerciaux autres que les siens.

Modèle PP05XA

Juillet 2007

Ref. TM329 Rév. A00

# Table des matières

<b>Recherche d'informations</b> . . . . .	<b>33</b>
<b>Configuration de votre ordinateur</b> . . . . .	<b>38</b>
<b>À propos de votre ordinateur</b> . . . . .	<b>39</b>
Vue frontale . . . . .	39
Vue du côté gauche . . . . .	40
Vue du côté droit . . . . .	40
Vue arrière . . . . .	41
Vue de dessous . . . . .	42
<b>Utilisation d'une batterie</b> . . . . .	<b>43</b>
Performances de la batterie . . . . .	43
Vérification de la charge de la batterie . . . . .	44
Conservation de l'énergie de la batterie . . . . .	46
Chargement de la batterie . . . . .	47
Retrait de la batterie . . . . .	47
Stockage de la batterie . . . . .	48
<b>Dépannage</b> . . . . .	<b>49</b>
Problèmes de blocages et logiciels . . . . .	49
Dell Diagnostics . . . . .	51
<b>Index</b> . . . . .	<b>55</b>





# Recherche d'informations

 **REMARQUE** : Certaines fonctionnalités ou supports peuvent être optionnels et ne pas accompagner votre ordinateur. Certaines fonctionnalités ou supports peuvent ne pas être disponibles dans certains pays.

 **REMARQUE** : Il est possible que des informations supplémentaires soient fournies avec votre ordinateur.

---

## Que recherchez-vous ?

- Programme de diagnostic pour mon ordinateur
- Pilotes pour mon ordinateur
- La documentation concernant mon appareil
- NSS (Notebook System Software)

## Cherchez ici

### Support Drivers and Utilities

**REMARQUE** : Le support *Drivers and Utilities* (Pilotes et utilitaires) peut être optionnel et ne pas être expédié avec votre ordinateur.

La documentation et les pilotes sont déjà installés sur l'ordinateur. Vous pouvez utiliser le support *Drivers and Utilities* pour réinstaller les pilotes (reportez-vous à la section « Réinstallation des pilotes et utilitaires » du *Guide d'utilisation*) et pour exécuter Dell Diagnostics (reportez-vous à la section « Dell Diagnostics » à la page 51).

Des fichiers Lisez-moi peuvent être inclus sur votre support afin de fournir des informations de dernière minute concernant des modifications techniques apportées à votre système ou des informations de référence destinées aux techniciens ou aux utilisateurs expérimentés.



**REMARQUE** : Les dernières mises à jour des pilotes et de la documentation se trouvent à l'adresse [support.dell.com](http://support.dell.com).

---

## Que recherchez-vous ?

- Informations sur les garanties
- Termes et Conditions (États-Unis uniquement)
- Consignes de sécurité
- Informations sur les réglementations
- Informations relatives à l'ergonomie
- Contrat de licence pour utilisateur final

## Cherchez ici

### Guide d'information sur le produit Dell™



- 
- Numéro de service et code de service express
  - Product Key (Clé de produit) Microsoft® Windows®

### Numéro de service et Clé de produit Microsoft Windows

Ces étiquettes sont apposées à l'ordinateur.

- Utilisez le numéro de service pour identifier votre ordinateur lorsque vous accédez au site Web [support.dell.com](http://support.dell.com) ou lorsque vous contactez le service de support.
- Entrez le code de service express pour orienter votre appel lorsque vous contactez le service de support.



**REMARQUE :** Par mesure de sécurité, la nouvelle étiquette de licence de Microsoft Windows intègre une *partie manquante*, afin d'éviter que l'étiquette ne soit enlevée.

<b>Que recherchez-vous ?</b>	<b>Cherchez ici</b>
<ul style="list-style-type: none"> <li>• Comment retirer et remplacer des pièces</li> <li>• Caractéristiques</li> <li>• Comment configurer les paramètres du système</li> <li>• Comment déterminer et résoudre des problèmes</li> </ul>	<p><b>Guide d'utilisation Dell Precision™</b></p> <p><i>Centre d'aide et de support de Microsoft Windows XP et de Windows Vista™</i></p> <p><b>1</b> Cliquez sur <b>Démarrer</b>→ <b>Aide et support</b>→ <b>Guides d'utilisation du système</b>→ <b>Guides du système</b>.</p> <p><b>2</b> Cliquez sur le <i>Guide d'utilisation</i> de votre ordinateur.</p>
<ul style="list-style-type: none"> <li>• Solutions — Conseils et astuces de dépannage, articles de techniciens, cours en ligne et questions fréquemment posées</li> <li>• Forum clients — Discussion en ligne avec d'autres clients Dell</li> <li>• Mises à niveau — Informations sur les mises à niveau des composants, comme la mémoire, l'unité de disque dur et le système d'exploitation</li> <li>• Service client — Coordonnées, appels de service et état des commandes, garantie et informations sur les réparations</li> <li>• Service et support — État des appels de service, historique du support, contrat de service et discussions en ligne avec le support</li> <li>• Services Dell Technical Update — Notification proactive par courrier électronique des mises à jour matérielles et logicielles pour votre ordinateur</li> <li>• Référence — Documentation de l'ordinateur, détails sur la configuration de l'ordinateur, caractéristiques de produit et livres blancs</li> <li>• Téléchargements — Pilotes, correctifs et mises à jour logicielles agréés</li> </ul>	<p><b>Site Web du service de support de Dell — <a href="http://support.dell.com">support.dell.com</a></b></p> <p><b>REMARQUE :</b> Sélectionnez votre région ou votre secteur d'activité pour afficher le site de support approprié.</p>

---

**Que recherchez-vous ?**

- NSS† (Notebook System Software - Logiciel système de portable) — Si vous réinstallez le système d'exploitation de votre ordinateur, vous devez également réinstaller l'utilitaire NSS. NSS détecte automatiquement votre ordinateur et son système d'exploitation, et installe les mises à jour appropriées à votre configuration. Il fournit également des mises à jour essentielles pour votre système d'exploitation et la prise en charge des processeurs, des lecteurs optiques, des périphériques USB, etc. NSS est nécessaire pour opérer votre ordinateur Dell.

- Mises à niveau logicielles et astuces de dépannage — Questions fréquemment posées, sujets d'actualité et état général de votre environnement informatique

- Comment utiliser *Microsoft Windows XP* et *Microsoft Windows Vista*
- Comment utiliser les programmes et fichiers
- Comment personnaliser mon bureau

---

**Cherchez ici**

Pour télécharger NSS :

- 1** Rendez-vous sur [support.dell.com](http://support.dell.com), sélectionnez votre pays/région, puis cliquez sur **Pilotes et téléchargements**.
- 2** Cliquez sur **Select a Model** (Sélectionner un modèle) ou **Enter a tag** (Entrer une balise), effectuez les sélections appropriées ou entrez les informations appropriées pour votre ordinateur, puis cliquez sur **Confirmer**.
- 3** Effectuez un défilement jusqu'à **System and Configuration Utilities** (Utilitaires système et de configuration) → **Dell Notebook System Software**, puis cliquez sur **Download Now** (Télécharger maintenant).

**REMARQUE** : L'interface utilisateur [support.dell.com](http://support.dell.com) peut varier selon vos sélections.

---

**Utilitaire de support de Dell**

L'utilitaire de support de Dell est un système de mise à niveau et de notification automatique installé sur votre ordinateur. Il permet de réaliser des balayages en temps réel de l'état de votre environnement informatique et des mises à jour logicielles et fournit des informations de support automatique appropriées. Accédez à l'utilitaire de support de Dell à l'aide de l'icône  située dans la barre des tâches.

---

**Centre d'aide et de support de Windows**

- 1** Cliquez sur **Démarrer** → **Aide et support**.
- 2** Tapez un mot ou une expression qui décrit votre problème, puis cliquez sur l'icône en forme de flèche.
- 3** Cliquez sur la rubrique qui décrit votre problème.
- 4** Suivez les instructions qui s'affichent à l'écran.

---

## Que recherchez-vous ?

- Des informations sur l'activité réseau, l'Assistant Gestion de l'alimentation, les touches de raccourci et les éléments contrôlés par Dell Quickset.

## Cherchez ici

### Aide Dell QuickSet

Pour afficher l'*aide Dell QuickSet*, cliquez avec le bouton droit de la souris sur l'icône QuickSet dans la barre des tâches de Microsoft Windows.

Pour plus d'informations sur Dell QuickSet, reportez-vous à la section « Dell™ QuickSet » du *Guide d'utilisation*.

- Comment réinstaller mon système d'exploitation

### Support Operating System

**REMARQUE :** Le support *Operating System* (Système d'exploitation) peut être en option et n'est pas obligatoirement expédié avec tous les ordinateurs.

Le système d'exploitation est déjà installé sur votre ordinateur. Pour réinstaller votre système d'exploitation, utilisez le support *Operating System* (Système d'exploitation) (reportez-vous à la section « Restauration de votre système d'exploitation » du *Guide d'utilisation*).



Après avoir réinstallé le système d'exploitation, utilisez le support *Drivers and Utilities* pour réinstaller les pilotes de périphériques fournis avec votre ordinateur.

L'étiquette de la clé de produit du système d'exploitation est apposée à l'ordinateur.

**REMARQUE :** La couleur du support d'installation du système d'exploitation varie selon le système d'exploitation que vous avez commandé.

## Configuration de votre ordinateur

**⚠ PRÉCAUTION :** Avant de commencer toute procédure de cette section, consultez et respectez les consignes de sécurité du *Guide d'information sur le produit*.

- 1 Déballer la boîte d'accessoires.
- 2 Mettez de côté le contenu de la boîte d'accessoires ; vous en aurez besoin ultérieurement pour configurer votre ordinateur.

Cette boîte contient également la documentation utilisateur et tout autre logiciel ou matériel supplémentaire (cartes PC, lecteurs, batteries, etc.) que vous avez commandés.

- 3 Reliez l'adaptateur secteur au connecteur de l'adaptateur secteur de l'ordinateur et à la prise secteur.



- 4 Pour mettre l'ordinateur sous tension, ouvrez l'écran et appuyez sur le bouton d'alimentation (reportez-vous à la section « Vue frontale » à la page 39).

**📌 REMARQUE :** Il est recommandé de mettre l'ordinateur sous tension et de l'éteindre au moins une fois avant d'installer des cartes ou de connecter l'ordinateur à une station d'accueil ou un autre périphérique externe, tel qu'une imprimante.

# À propos de votre ordinateur

## Vue frontale

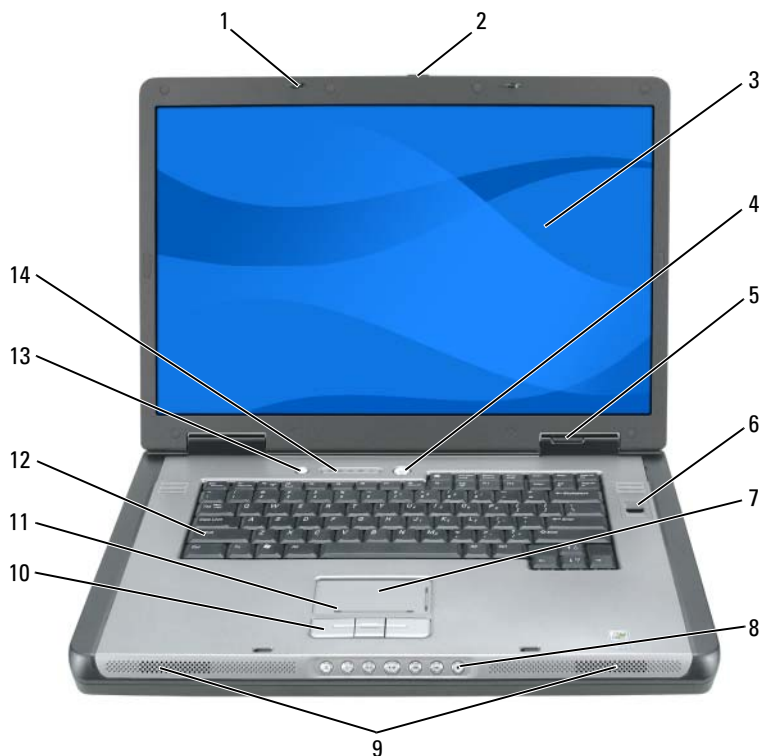

- |    |                                                |    |                                          |
|----|------------------------------------------------|----|------------------------------------------|
| 1  | loquets de l'écran (2)                         | 2  | bouton de loquet de fermeture de l'écran |
| 3  | écran                                          | 4  | bouton d'alimentation                    |
| 5  | voyants d'état de l'appareil                   | 6  | lecteur biométrique (optionnel)          |
| 7  | tablette tactile                               | 8  | boutons de commande multimédia           |
| 9  | haut-parleurs (2)                              | 10 | boutons de la tablette tactile           |
| 11 | zone de défilement de la tablette tactile      | 12 | clavier                                  |
| 13 | bouton QuickSet/Mode d'économie de la batterie | 14 | voyants d'état du clavier et du sans fil |

## Vue du côté gauche

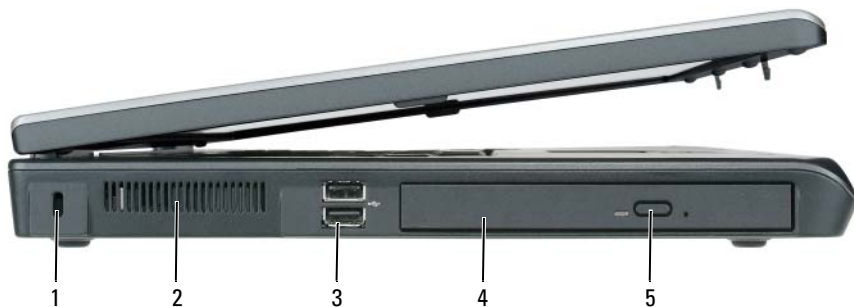

- |   |                                                 |   |                 |
|---|-------------------------------------------------|---|-----------------|
| 1 | emplacement pour câble de sécurité              | 2 | entrée d'air    |
| 3 | connecteurs USB (2)                             | 4 | lecteur optique |
| 5 | bouton d'éjection du plateau du lecteur optique |   |                 |

## Vue du côté droit



- |   |                                            |   |                       |
|---|--------------------------------------------|---|-----------------------|
| 1 | logement de carte à puce                   | 2 | unité de disque dur   |
| 3 | logement de carte ExpressCard              | 4 | connecteur IEEE 1394  |
| 5 | lecteur de carte mémoire multimédia 5 en 1 | 6 | connecteurs audio (2) |
| 7 | entrée d'air                               |   |                       |



## Vue arrière

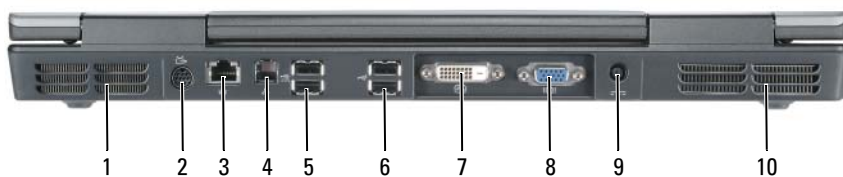

- |   |                                               |    |                                 |
|---|-----------------------------------------------|----|---------------------------------|
| 1 | entrée d'air                                  | 2  | connecteur de sortie TV S-vidéo |
| 3 | connecteur réseau (RJ-45)                     | 4  | connecteur modem (RJ-11)        |
| 5 | connecteurs USB (2)                           | 6  | connecteurs USB (2)             |
| 7 | connecteurs d'interface vidéo numérique (DVI) | 8  | connecteur vidéo (VGA)          |
| 9 | connecteur d'adaptateur secteur               | 10 | entrée d'air                    |

## Vue de dessous

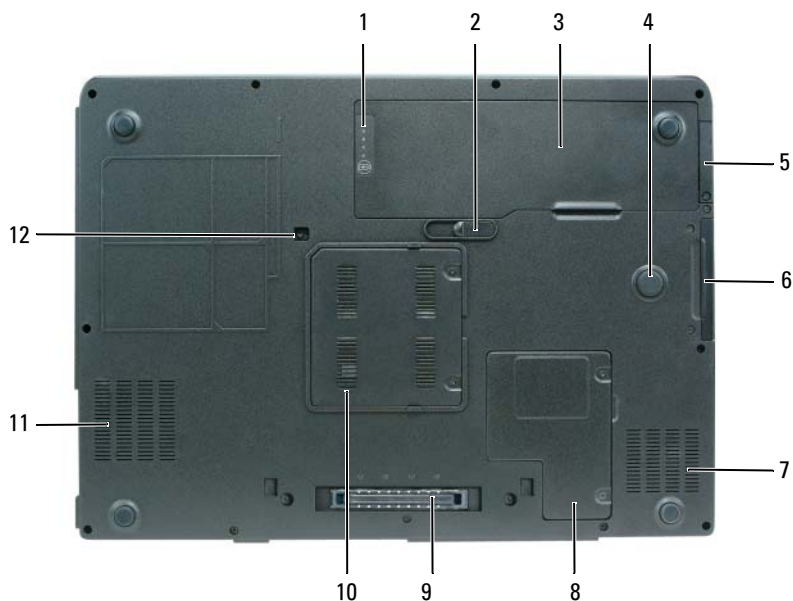

- |    |                                                                                   |    |                                             |
|----|-----------------------------------------------------------------------------------|----|---------------------------------------------|
| 1  | jauge de niveau de charge/d'état de la batterie                                   | 2  | loquet de fermeture de la batterie          |
| 3  | batterie                                                                          | 4  | strike zone                                 |
| 5  | cache de la carte interne optionnelle dotée de la technologie sans fil Bluetooth® | 6  | disque dur                                  |
| 7  | entrée d'air                                                                      | 8  | cache du compartiment pour carte Mini/modem |
| 9  | connecteur de la station d'accueil                                                | 10 | cache du module de mémoire                  |
| 11 | entrée d'air                                                                      | 12 | vis de fixation du lecteur optique          |

# Utilisation d'une batterie

## Performances de la batterie

 **REMARQUE** : Pour plus d'informations sur la garantie Dell relative à votre ordinateur, consultez le *Guide d'information* sur le produit ou le document de la garantie livré avec votre ordinateur.

Pour un fonctionnement optimal et afin de préserver les paramètres du BIOS, laissez la batterie principale installée en permanence dans votre ordinateur portable Dell. Votre ordinateur est livré avec une batterie, installée dans la baie.

 **REMARQUE** : Lors de la première utilisation de votre ordinateur, la batterie n'étant pas obligatoirement complètement chargée, utilisez l'adaptateur secteur pour raccorder votre nouvel ordinateur à une prise secteur. Pour de meilleurs résultats, utilisez l'adaptateur secteur tant que la batterie n'est pas complètement chargée. Pour afficher le statut du niveau de charge de la batterie, vérifiez la jauge dans les options d'alimentation (reportez-vous à la section « Accès aux propriétés des options d'alimentation » du *Guide d'utilisation*).

L'autonomie de la batterie varie en fonction des conditions de fonctionnement. Cette durée est considérablement réduite par l'exécution de certaines opérations, notamment, sans que cela soit limitatif :

- Utilisation de lecteurs optiques.
- Utilisation de périphériques de communications sans fil, de cartes PC, de cartes ExpressCard, de cartes mémoire multimédia ou de périphériques USB.
- Utilisation de paramètres d'affichage de luminosité élevée, d'écrans de veille en 3D ou d'autres programmes gourmands en ressources tels que des applications graphiques en 3D complexes.
- Exécution de l'ordinateur en mode Performances maximales. Pour des informations sur l'accès à la fenêtre Propriétés des options d'alimentation de Windows et à Dell Quickset, que vous pouvez utiliser pour configurer les paramètres de gestion de l'alimentation, reportez-vous à la section « Configuration des paramètres de gestion de l'alimentation » du *Guide d'utilisation*.

 **REMARQUE** : Il est recommandé de connecter l'ordinateur à une prise électrique avant de graver un CD ou DVD.



Vous pouvez vérifier le niveau de charge de la batterie avant de l'insérer dans l'ordinateur. Vous pouvez également définir des options de gestion de l'alimentation afin que l'ordinateur vous alerte lorsque le niveau de charge de la batterie est bas.

 **PRÉCAUTION** : La batterie est conçue pour fonctionner avec votre ordinateur Dell. L'utilisation d'une batterie non compatible peut accroître le risque d'incendie ou d'explosion. Ne remplacez la batterie que par une batterie compatible achetée auprès de Dell. N'utilisez pas la batterie d'un autre ordinateur.

 **PRÉCAUTION** : Ne jetez pas les batteries avec les ordures ménagères. Lorsque votre batterie ne tient plus sa charge, contactez votre service municipal de traitement des déchets ou un organisme environnemental pour obtenir des conseils sur la mise au rebut d'une batterie au lithium-ion (reportez-vous à la section « Mise au rebut de la batterie » du *Guide d'information sur le produit*).

 **PRÉCAUTION** : Une utilisation inadéquate de la batterie peut augmenter le risque d'incendie ou de brûlure chimique. Prenez soin de ne pas la percer, l'incinérer, la démonter ou l'exposer à une température supérieure à 65 °C (149 °F). Conservez la batterie hors de portée des enfants. Manipulez les batteries endommagées ou percées avec d'extrêmes précautions. Les batteries endommagées peuvent fuir et causer des dommages personnels ou matériels.

## Vérification de la charge de la batterie

La jauge de batterie Dell QuickSet, la fenêtre Jauge (Windows option) et l'icône  de Microsoft Windows XP, la fenêtre Jauge et l'icône  de Microsoft Windows Vista, l'indicateur de charge de la batterie et la jauge d'état, ainsi que l'alerte de batterie faible fournissent des informations sur le niveau de charge de la batterie.

### Jauge de batterie Dell QuickSet

Si Dell QuickSet est installé, appuyez sur <Fn><F3> pour afficher la jauge de batterie QuickSet. La fenêtre Jauge de batterie affiche l'état, l'état de fonctionnement de la batterie, le niveau de charge et la durée nécessaire au chargement de la batterie de votre ordinateur.

Pour plus d'informations sur QuickSet, cliquez avec le bouton droit de la souris sur l'icône QuickSet dans la barre des tâches, puis cliquez sur Aide.

### Jauge d'alimentation de Microsoft Windows Vista

La jauge d'alimentation de Windows Vista indique la charge de batterie restante. Pour vérifier la jauge d'alimentation, positionnez votre curseur sur l'icône Alimentation  dans la barre d'état système pour afficher l'info-bulle de l'icône d'alimentation.

Si l'ordinateur est connecté à une prise secteur, l'info-bulle de l'icône d'alimentation affiche le message (branché et en cours de charge).

## Jauge d'alimentation Microsoft Windows

La jauge de Windows indique la charge de batterie restante. Pour consulter la jauge, double-cliquez sur l'icône  de la barre des tâches.

Si l'ordinateur est relié à une prise secteur, l'icône  apparaît.

### Indicateur de charge

En appuyant une fois sur le bouton d'état de l'indicateur de charge de la batterie ou en *appuyant et en maintenant enfoncé* ce bouton, vous pouvez vérifier les éléments suivants :

- Le niveau de charge de la batterie (appuyez et *relâchez* le bouton d'état)
- L'état de fonctionnement de la batterie (appuyez et *maintenez enfoncé* le bouton d'état)

L'autonomie de la batterie est déterminée en grande partie par le nombre de charges qu'elle reçoit. Après une centaine de cycles de charge et de décharge, les batteries perdent leur capacité de charge ou leur état de fonctionnement ; par conséquent, une batterie peut indiquer l'état *chargé*, mais maintenir une capacité de charge (état de fonctionnement) réduite.

### Vérification du niveau de charge de la batterie

Pour vérifier le niveau de charge de la batterie, *appuyez* sur le bouton d'état, situé sur l'indicateur de charge de la batterie, et *relâchez-le* pour allumer les voyants de niveau de charge. Chaque voyant représente environ 20 pour cent de la charge totale de la batterie. S'il reste, par exemple, 80 pour cent de la charge de la batterie, quatre des voyants sont allumés. Si aucun voyant n'est allumé, la batterie est complètement déchargée.

### Vérification de l'état de fonctionnement de la batterie



**REMARQUE :** Vous pouvez vérifier l'état de fonctionnement de la batterie de l'une des deux manières suivantes : en utilisant l'indicateur de charge de la batterie comme décrit ci-dessous ou en utilisant la jauge de batterie de Dell QuickSet. Pour des informations sur QuickSet, cliquez avec le bouton droit de la souris sur l'icône de la barre des tâches, puis cliquez sur **Aide**.

Pour vérifier l'état de fonctionnement de la batterie à l'aide de l'indicateur de charge, appuyez sur le bouton d'état de l'indicateur de charge de la batterie et *maintenez-le enfoncé* pendant au moins trois secondes. Si aucun voyant ne s'allume, la batterie est en bon état et elle dispose encore de plus de 80 pour cent de sa capacité de charge d'origine. Chaque voyant représente une dégradation incrémentielle. Si cinq voyants s'allument, la batterie dispose de moins de 60 pour cent de sa capacité de charge et vous devez envisager son remplacement. Pour plus d'informations sur l'autonomie de la batterie, reportez-vous à la section « Performances de la batterie » à la page 43.

## Alerte niveau de batterie faible

- ➔ **AVIS :** Pour éviter la perte ou la corruption de vos données, enregistrez votre travail immédiatement après avoir reçu une alerte de niveau de batterie faible. Connectez ensuite l'ordinateur à une prise secteur. Si la batterie est complètement déchargée, l'ordinateur passe automatiquement en mode Mise en veille prolongée.

Une fenêtre pop-up affiche un message d'avertissement lorsque la batterie est déchargée à environ 90 pour cent. Si deux batteries sont installées, l'alerte de batterie faible indique que les deux batteries sont déchargées à environ 90 pour cent. L'ordinateur passe en mode Mise en veille prolongée lorsque la charge de la batterie est extrêmement faible.

Vous pouvez modifier les paramètres d'alerte de la batterie dans QuickSet ou dans la fenêtre **Propriétés des options d'alimentation**. Pour obtenir des informations sur l'accès à QuickSet ou la fenêtre **Propriétés des options d'alimentation**, reportez-vous à la section « Configuration des paramètres de gestion de l'alimentation » du *Guide d'utilisation*.

## Conservation de l'énergie de la batterie

Procédez comme suit pour économiser l'alimentation de la batterie :

- Connectez ensuite l'ordinateur à une prise secteur.
- Mettez l'ordinateur en mode Veille ou en mode Mise en veille prolongée lorsque vous le laissez allumé sans l'utiliser pendant de longs laps de temps (reportez-vous à la section « Modes d'économie d'énergie » du *Guide d'utilisation*).
- Vous pouvez sélectionner des options à l'aide de l'Assistant Gestion de l'alimentation ou de la fenêtre **Propriétés des options d'alimentation** afin d'optimiser l'utilisation de l'énergie de votre ordinateur. Vous pouvez également configurer ces options pour changer lorsque vous appuyez sur le bouton d'alimentation, fermez l'écran ou appuyez sur <Fn> <Échap>.

-  **REMARQUE :** Reportez-vous à la section « Configuration des paramètres de gestion de l'alimentation » du *Guide d'utilisation* pour obtenir plus d'informations sur la conservation de l'énergie de la batterie.

## Chargement de la batterie

Lorsque vous branchez l'ordinateur sur une prise secteur ou que vous installez une batterie pendant que l'ordinateur est branché sur une prise secteur, l'ordinateur vérifie le niveau de charge et la température de la batterie. Au besoin, l'adaptateur secteur charge alors la batterie et maintient le niveau de charge.



**REMARQUE :** À l'aide de Dell™ ExpressCharge™, l'adaptateur secteur charge une batterie complètement déchargée à 80 pour cent en environ une heure et à 100 pour cent en environ deux heures, lorsque l'ordinateur est hors tension. La durée de chargement est plus longue lorsque l'ordinateur est sous tension. Vous pouvez laisser la batterie dans l'ordinateur aussi longtemps que vous le souhaitez. Les circuits internes de la batterie préviennent toute surcharge.

Si la batterie est chaude parce qu'elle se trouvait dans l'ordinateur ou en raison de la température extérieure, elle ne se chargera probablement pas lorsque vous branchez l'ordinateur sur une prise secteur.

La batterie est trop chaude pour démarrer le processus de recharge si le voyant  clignote alternativement les couleurs verte et orange. Débranchez l'ordinateur de la prise secteur et laissez l'ordinateur et la batterie refroidir à la température ambiante, puis rebranchez l'ordinateur sur la prise secteur pour poursuivre le chargement de la batterie.

Pour des informations sur la résolution des problèmes de batterie, reportez-vous à la section « Problèmes d'alimentation » du *Guide d'utilisation*.

## Retrait de la batterie



**PRÉCAUTION :** La batterie est conçue pour fonctionner avec votre ordinateur Dell. L'utilisation d'une batterie non compatible peut accroître le risque d'incendie ou d'explosion. Ne remplacez la batterie que par une batterie compatible achetée auprès de Dell. N'utilisez pas la batterie d'un autre ordinateur.



**PRÉCAUTION :** Avant d'exécuter ces procédures, éteignez votre ordinateur, débranchez l'adaptateur secteur de la prise secteur et de l'ordinateur, débranchez le modem de la prise murale et de l'ordinateur et retirez tout autre câble externe de l'ordinateur.



**AVIS :** Vous devez retirer tous les câbles externes de l'ordinateur pour éviter d'endommager les connecteurs.

Pour retirer la batterie :

- 1 Si l'ordinateur est installé dans une station d'accueil, retirez-le. Pour obtenir des instructions, consultez la documentation qui accompagne celle-ci.
- 2 Assurez-vous que l'ordinateur est éteint ou en mode de gestion de l'alimentation.
- 3 Faites glisser le loquet de la batterie situé sur le dessous de l'ordinateur, puis retirez la batterie de la baie.

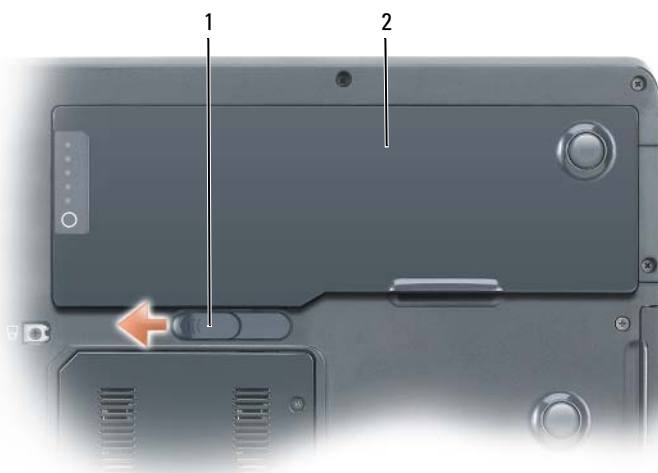

1 loquet de fermeture de la batterie    2 batterie

### Stockage de la batterie

Retirez la batterie de l'ordinateur lorsque vous rangez ce dernier pendant une période prolongée. Sinon, la batterie finira par se décharger. Après une longue période de stockage, rechargez complètement la batterie avant de l'utiliser (reportez-vous à la section « Chargement de la batterie » à la page 47).



# Dépannage

## Problèmes de blocages et logiciels



**PRÉCAUTION** : Avant de commencer toute procédure de cette section, consultez et respectez les consignes de sécurité du *Guide d'information sur le produit*.

### L'ordinateur ne démarre pas

**VÉRIFIEZ QUE LE CÂBLE D'ALIMENTATION EST BIEN BRANCHÉ SUR L'ORDINATEUR ET SUR LA PRISE SECTEUR**

### L'ordinateur ne répond plus



**AVIS** : Vous pouvez perdre des données si vous n'arrivez pas à arrêter correctement le système d'exploitation.

**ÉTEIGNEZ L'ORDINATEUR** — Si vous n'obtenez aucune réponse lorsque vous appuyez sur une touche du clavier ou lorsque vous déplacez la souris, appuyez sur le bouton d'alimentation et maintenez-le enfoncé pendant au moins 8 à 10 secondes (jusqu'à ce que l'ordinateur s'éteigne), puis redémarrez l'ordinateur.

### Un programme ne répond plus

#### FIN DU PROGRAMME

- 1 Appuyez simultanément sur <Ctrl> <Maj> <Échap> pour accéder au Task Manager (Gestionnaire des tâches).
- 2 Cliquez sur l'onglet **Applications**.
- 3 Cliquez pour sélectionner le programme qui ne répond plus.
- 4 Cliquez sur **Fin de tâche**.

### Un programme se bloque régulièrement



**REMARQUE** : La plupart des logiciels sont livrés avec des instructions d'installation, dans la documentation ou sur la disquette, le CD ou le DVD qui l'accompagne.

**CONSULTEZ LA DOCUMENTATION DU LOGICIEL** — Le cas échéant, supprimez, puis réinstallez le programme.

### Un programme est conçu pour une version antérieure d'un système d'exploitation Windows

#### EXÉCUTEZ L'ASSISTANT COMPATIBILITÉ DES PROGRAMMES

*Windows XP* :

Le Program Compatibility Wizard configure un programme pour qu'il fonctionne dans un environnement similaire aux environnements des systèmes d'exploitation non Windows XP.

- 1 Cliquez sur **Start** (Démarrer) → **All Programs** (Tous les programmes) → **Accessories** (Accessoires) → **Program Compatibility Wizard** (Assistant Compatibilité des programmes).
- 2 Cliquez sur **Suivant**.
- 3 Suivez les instructions qui s'affichent à l'écran.

*Windows Vista :*

Le Program Compatibility Wizard configure un programme pour qu'il fonctionne dans un environnement similaire aux environnements des systèmes d'exploitation non Windows Vista.

- 1 Cliquez sur **Start** (Démarrer)  → **Control Panel** (Panneau de configuration) → **Programs** (Programmes) → **Use an older program with this version of Windows** (Utiliser un programme plus ancien avec cette version de Windows).
- 2 Dans l'écran d'accueil, cliquez sur **Suivant**.
- 3 Suivez les instructions qui s'affichent à l'écran.

## **Un écran bleu uni apparaît**

**ÉTEIGNEZ L'ORDINATEUR** — Si vous n'obtenez aucune réponse lorsque vous appuyez sur une touche du clavier ou lorsque vous déplacez la souris, appuyez sur le bouton d'alimentation et maintenez-le enfoncé pendant au moins 8 à 10 secondes (jusqu'à ce que l'ordinateur s'éteigne), puis redémarrez l'ordinateur.

## **Autres problèmes logiciels**

### **CONSULTEZ LA DOCUMENTATION DU LOGICIEL OU CONTACTEZ LE FABRICANT POUR OBTENIR DES INFORMATIONS DE DÉPANNAGE**

- Vérifiez que le programme est compatible avec le système d'exploitation installé sur l'ordinateur.
- Assurez-vous que l'ordinateur est conforme aux exigences matérielles requises pour que le logiciel fonctionne. Consultez la documentation du logiciel pour de plus amples informations.
- Assurez-vous que le programme est correctement installé et configuré.
- Assurez-vous que les pilotes de périphérique n'entrent pas en conflit avec le programme.
- Le cas échéant, supprimez, puis réinstallez le programme.

### **SAUVEGARDEZ VOS FICHIERS IMMÉDIATEMENT**

### **UTILISEZ UN PROGRAMME DE SCRUTATION DES VIRUS POUR VÉRIFIER LE DISQUE DUR, LES DISQUETTES, LES CD OU LES DVD.**

### **ENREGISTREZ LES FICHIERS OUVERTS ET QUITTEZ TOUS LES PROGRAMMES, PUIS ÉTEIGNEZ L'ORDINATEUR VIA LE MENU DÉMARRER.**

## Dell Diagnostics



**PRÉCAUTION** : Avant de commencer toute procédure de cette section, consultez et respectez les consignes de sécurité du *Guide d'information sur le produit*.

### Quand utiliser Dell Diagnostics

Si des problèmes surviennent lors de l'utilisation de votre ordinateur, effectuez les vérifications indiquées à la section Blocages du système et incidents logiciels (reportez-vous à la section « Problèmes de blocages et logiciels » à la page 49) et exécutez Dell Diagnostics avant de contacter Dell pour obtenir de l'assistance.

Nous vous recommandons d'imprimer ces procédures avant de commencer.



**AVIS** : Dell Diagnostics ne fonctionne qu'avec les ordinateurs Dell.



**REMARQUE** : Il se peut que le CD *Drivers and Utilities* soit en option et qu'il ne soit pas livré avec tous les ordinateurs.

Lancez Dell Diagnostics à partir de votre disque dur ou à partir du support *Drivers and Utilities*.

### Démarrage de Dell Diagnostics à partir du disque dur

Dell Diagnostics est situé sur une partition distincte de l'utilitaire de diagnostic de votre disque dur.



**REMARQUE** : Si aucune image n'apparaît sur l'écran de votre ordinateur, contactez Dell (reportez-vous à la section « Contacter Dell » du *Guide d'utilisation*).



**REMARQUE** : Si l'ordinateur est installé dans une station d'accueil, retirez-le. Pour obtenir des instructions, consultez la documentation qui accompagne celle-ci.

- 1 Assurez-vous que l'ordinateur est connecté à une prise électrique qui fonctionne correctement.
- 2 Mettez votre ordinateur sous tension (ou redémarrez-le).
- 3 Lancez Dell Diagnostics en procédant de l'une des façons suivantes :



**REMARQUE** : Si vous avez attendu trop longtemps et que le logo du système d'exploitation s'affiche, attendez que le bureau de Microsoft Windows s'affiche, puis arrêtez votre ordinateur et essayez à nouveau.

- Lorsque le logo DELL apparaît, appuyez immédiatement sur <F12>. Dans le menu d'amorçage, sélectionnez **Diagnostics** et appuyez sur <Entrée>.

 **REMARQUE** : Avant de procéder selon l'option suivante, vous devez mettre l'ordinateur complètement hors tension.

- Appuyez sur la touche <Fn> et maintenez-la enfoncée lors de la mise sous tension du système.

 **REMARQUE** : Si un message indique qu'aucune partition de diagnostic n'a été trouvée, exécutez Dell Diagnostics à partir du CD *Drivers and Utilities*.

L'ordinateur lance l'évaluation du système de préamorçage (PSA) avec une série de diagnostics intégrés qui effectue un test préalable de la carte système, du clavier, de l'affichage, de la mémoire, du disque dur, etc.

- Répondez à toutes les questions qui s'affichent pendant l'évaluation.
- Si des défaillances sont détectées lors de l'évaluation du système de préamorçage, notez le ou les codes d'erreur et contactez Dell (reportez-vous à la section « Contacter Dell » du *Guide d'utilisation*).

Si l'évaluation de préamorçage du système se déroule sans problème, le message suivant apparaît : « Booting Dell Diagnostic Utility Partition. Press any key to continue. (Initialisation de la partition de l'utilitaire Dell Diagnostics. Appuyez sur une touche pour continuer). »

- 4 Appuyez sur une touche pour démarrer Dell Diagnostics à partir de la partition de l'utilitaire de diagnostics sur votre disque dur.
- 5 Lorsque le menu principal de Dell Diagnostics apparaît, sélectionnez le test à effectuer (reportez-vous à la section « Menu principal de Dell Diagnostics » à la page 53).

### Démarrage de Dell Diagnostics à partir du support Drivers and Utilities

- 1 Insérez le disque *Drivers and Utilities*.
- 2 Arrêtez, puis redémarrez l'ordinateur.

Lorsque le logo DELL apparaît, appuyez immédiatement sur <F12>.

 **REMARQUE** : Si vous avez attendu trop longtemps et que le logo du système d'exploitation s'affiche, attendez que le bureau de Microsoft Windows s'affiche, puis arrêtez votre ordinateur et essayez à nouveau.

 **REMARQUE** : Les étapes suivantes modifient la séquence d'amorçage pour une seule exécution. Au démarrage suivant, l'ordinateur démarre en fonction des périphériques définis dans le programme de configuration du système.

- 3 Lorsque la liste des périphériques d'amorçage s'affiche, mettez en surbrillance CD/DVD/CD-RW et appuyez sur <Entrée>.

- 4 Sélectionnez l'option **Boot from CD-ROM** (Amorcer à partir du CD-ROM) dans le menu qui s'affiche, puis appuyez sur <Entrée>.
- 5 Tapez 1 pour démarrer le menu du CD puis appuyez sur <Entrée> pour continuer.
- 6 Sélectionnez **Run the 32 Bit Dell Diagnostics** (Exécuter Dell Diagnostics 32 bits) dans la liste numérotée. Si plusieurs versions sont répertoriées, sélectionnez la version appropriée pour votre ordinateur.
- 7 Lorsque le **menu principal** de Dell Diagnostics s'affiche, sélectionnez le test à effectuer.

### Menu principal de Dell Diagnostics

- 1 Une fois Dell Diagnostics chargé et lorsque l'écran du **menu principal** s'affiche, cliquez sur le bouton de l'option de votre choix.



**REMARQUE :** Il vous est recommandé de sélectionner **Test System** (Test système) pour exécuter un test complet sur votre ordinateur.

Option	Fonction
Test Memory (Test mémoire)	Permet d'exécuter le test de mémoire autonome
Test System (Test système)	Permet d'exécuter les diagnostics système
Exit (Quitter)	Permet de quitter les diagnostics

- 2 Après que vous sélectionnez l'option **Test System** (Test système) dans le menu principal, le menu suivant s'affiche.



**REMARQUE :** Il vous est recommandé de sélectionner **Extended Test** (Test approfondi) dans le menu ci-dessous pour exécuter un test plus approfondi des périphériques de l'ordinateur.

Option	Fonction
Express Test (Test rapide)	Exécute un test rapide des périphériques du système. Typiquement, cela peut prendre de 10 à 20 minutes.
Extended Test (Test approfondi)	Exécute un test approfondi des périphériques du système. Typiquement, cela peut prendre une heure ou plus.
Custom Test (Test personnalisé)	Permet de tester un périphérique spécifique ou de personnaliser les tests à exécuter.
Symptom Tree (Arborescence des symptômes)	Cette option permet de sélectionner les tests selon un symptôme du problème que vous rencontrez. Elle répertorie les symptômes les plus communs.

- 3 Si un problème survient pendant un test, un message indiquant le code d'erreur et une description du problème s'affiche. Notez le code d'erreur et une description du problème et contactez Dell (reportez-vous à la section « Contacter Dell » du *Guide d'utilisation*).



**REMARQUE :** Le numéro de service de votre ordinateur est situé en haut de chaque écran de test. Lorsque vous contacterez le support technique de Dell, ce numéro de service vous sera demandé.

- 4 Si vous exécutez un test à partir de l'option **Custom Test** (Test personnalisé) ou **Symptom Tree** (Arborescence des symptômes), cliquez sur l'onglet approprié décrit dans le tableau suivant pour obtenir plus d'informations.

Onglet	Fonction
Results (Résultats)	Affiche les résultats du test et les conditions d'erreur rencontrées.
Errors (Erreurs)	Affiche les conditions d'erreur rencontrées, les codes d'erreur et la description du problème.
Help (Aide)	Décrit le test et peut indiquer les conditions requises pour exécuter le test.
Configuration (Configuration)	Affiche la configuration matérielle du périphérique sélectionné.  Dell Diagnostics obtient les informations de configuration de tous les périphériques à partir du programme de configuration du système, de la mémoire et de divers tests internes, et les affiche dans la liste des périphériques située dans le volet gauche de l'écran. La liste des périphériques risque de ne pas afficher les noms de tous les composants installés sur votre ordinateur ou de tous les périphériques reliés à celui-ci.
Parameters (Paramètres)	Vous permet de personnaliser le test en modifiant ses paramètres.

- 5 Une fois les tests effectués, fermez l'écran de test pour revenir à l'écran du **menu principal**. Pour quitter Dell Diagnostics et redémarrer l'ordinateur, fermez l'écran **Menu principal**.
- 6 Retirez le support *Drivers and Utilities* de Dell (le cas échéant).

# Index

## A

Aide QuickSet, 37

## B

batterie

- chargement, 47
- indicateur de charge, 45
- jauge d'alimentation, 44-45
- performances, 43
- retrait, 47
- stockage, 48
- vérification de la charge, 44

## C

CD

- système d'exploitation, 37

CD Operating System, 37

Centre d'aide et de support, 36

consignes de sécurité, 34

contrat de licence pour  
utilisateur final, 34

## D

Dell

- site Web du service de support, 35

Dell Diagnostics, 51

Démarrage de Dell Diagnostics  
à partir du support Drivers and  
Utilities, 52

Démarrage de Dell Diagnostics à  
partir du disque dur, 51

dépannage

- Centre d'aide et de support, 36
- Dell Diagnostics, 51

diagnostics

- Dell, 51

documentation

- contrat de licence pour utilisateur  
final, 34
- en ligne, 35
- ergonomie, 34
- garantie, 34
- Guide d'information sur le  
produit, 34
- Guide d'utilisation, 35
- réglementation, 34
- sécurité, 34

## E

étiquettes

- Microsoft Windows, 34
- numéro de service, 34

## **F**

fichier d'aide  
Centre d'aide et de support de  
Windows, 36

## **G**

Guide d'information sur le  
produit, 34  
Guide d'utilisation, 35

## **I**

informations relatives à  
l'ergonomie, 34  
informations relatives à la  
garantie, 34  
informations sur les  
réglementations, 34

## **L**

lecteur optique  
description, 40  
logiciels  
problèmes, 49-50

## **M**

matériel  
Dell Diagnostics, 51

## **N**

numéro de service, 34

## **O**

ordinateur  
absence de réponse, 49  
blocages, 49-50  
ne répond plus, 49

## **P**

problèmes  
blocages d'ordinateur, 49  
blocages de l'ordinateur, 49-50  
Dell Diagnostics, 51  
écran bleu, 50  
généralités, 49  
l'ordinateur ne répond plus, 49  
logiciels, 49-50  
un programme ne répond plus, 49  
un programme se bloque, 49

## **R**

Resource CD  
Dell Diagnostics, 51

## **S**

système d'exploitation  
réinstallation, 37



## **W**

Windows XP

Centre d'aide et de support, 36

réinstallation, 37



Dell Precision™  
Mobile Workstation M6300  
Guia de Referência Rápida

**Modelo PP05XA**

# Notas, Avisos e Advertências



**NOTA:** uma NOTA fornece informações importantes para ajudar você a usar melhor o computador.



**AVISO:** um AVISO indica um potencial de danos ao hardware ou a perda de dados e diz como evitar o problema.



**ADVERTÊNCIA:** uma ADVERTÊNCIA indica um potencial de danos à propriedade, risco de lesões corporais ou mesmo de morte.

---

As informações deste documento estão sujeitas a alterações sem aviso prévio.

© 2007 Dell Inc. Todos os direitos reservados.

Qualquer forma de reprodução deste produto sem a permissão por escrito da Dell Inc. é estritamente proibida.

Marcas comerciais usadas neste texto: *Dell*, o logotipo *DELL*, *Dell Precision* e *Express Charge* são marcas comerciais da Dell Inc.; *Bluetooth* é marca registrada da Bluetooth SIG, Inc. e é usada pela Dell sob licença; *Microsoft*, *Windows* e *Windows Vista* são marcas comerciais ou marcas registradas da Microsoft Corporation nos EUA e/ou em outros países.

Outros nomes e marcas comerciais podem ser usados neste documento como referência às entidades que reivindicam essas marcas e nomes ou aos seus produtos. A Dell Inc. declara que não tem interesse de propriedade sobre marcas comerciais e nomes de terceiros.

Modelo PP05XA

Julho de 2007 P/N TM329 Rev. A00

# Índice

<b>Como obter informações</b> . . . . .	<b>63</b>
<b>Como configurar o computador</b> . . . . .	<b>68</b>
<b>Sobre o seu computador</b> . . . . .	<b>69</b>
Vista frontal . . . . .	69
Vista lateral esquerda . . . . .	70
Vista lateral direita . . . . .	70
Vista traseira . . . . .	71
Vista inferior . . . . .	72
<b>Como usar a bateria</b> . . . . .	<b>73</b>
Desempenho da bateria . . . . .	73
Como verificar a carga da bateria . . . . .	74
Como conservar a carga da bateria . . . . .	76
Como carregar a bateria . . . . .	77
Como remover a bateria . . . . .	77
Como armazenar a bateria . . . . .	78
<b>Como diagnosticar e solucionar problemas</b> . . . . .	<b>79</b>
Problemas de travamento e de software . . . . .	79
Dell Diagnostics . . . . .	81
<b>Índice remissivo</b> . . . . .	<b>85</b>



# Como obter informações

 **NOTA:** Alguns recursos ou mídia podem ser opcionais e, por esta razão, não serem fornecidos com o seu computador. Alguns recursos ou mídias podem não estar disponíveis em certos países.

 **NOTA:** Informações adicionais poderão ser fornecidas com o seu computador.

---

## O que você está procurando?

- Um programa de diagnóstico para o computador
- Drivers para o computador
- Documentação do dispositivo
- NSS (Notebook System Software)

## Encontre aqui

### Mídia *Drivers and Utilities* (Drivers e utilitários)

**NOTA:** A mídia *Drivers and Utilities* pode ser opcional e não ser fornecida com todos os computadores.

A documentação e os drivers já estão instalados no computador. Você pode usar a mídia *Drivers and Utilities* (Drivers e utilitários) para reinstalar drivers (consulte “Como reinstalar drivers e utilitários” no *guia do usuário*) e para executar o Dell Diagnostics (consulte “Dell Diagnostics” na página 81).

A mídia pode conter arquivos Readme (Leiamos) com atualizações de última hora sobre alterações técnicas aplicadas ao computador ou material avançado de referência técnica para técnicos ou usuários experientes.



**NOTA:** Para obter atualizações de drivers e da documentação, visite o site de suporte da Dell em [support.dell.com](http://support.dell.com).

---

## O que você está procurando?

- Informações sobre garantia
- Termos e condições (apenas para os EUA)
- Instruções de segurança
- Informações de normalização
- Informações de ergonomia
- Contrato de licença do usuário final

## Encontre aqui

### Guia de Informações do Produto Dell™



- 
- Código de serviço expresso e etiqueta de serviço
  - Chave do produto Microsoft® Windows®

### Etiqueta de serviço e chave do produto Microsoft Windows

Essas etiquetas estão localizadas em seu computador.

- Use a etiqueta de serviço para identificar o seu computador quando acessar o site [support.dell.com](http://support.dell.com) ou quando entrar em contato com o serviço de suporte.
- Digite o código de serviço expresso para direcionar a sua chamada ao entrar em contato com o serviço de suporte.



**NOTA:** Como medida de segurança ampliada, a nova etiqueta de licença do Microsoft Windows tem uma parte *perfurada* com o objetivo de desencorajar a remoção desta etiqueta.



<b>O que você está procurando?</b>	<b>Encontre aqui</b>
<ul style="list-style-type: none"> <li>• Como remover e substituir peças</li> <li>• Especificações</li> <li>• Como configurar os parâmetros do sistema</li> <li>• Como localizar defeitos e solucionar problemas</li> </ul>	<p><b>Guia do Usuário do Dell Precision™</b></p> <p>Centro de ajuda e suporte do <i>Microsoft Windows XP</i> e <i>Windows Vista™</i></p> <ol style="list-style-type: none"> <li><b>1</b> Clique em <b>Iniciar</b>→ <b>Ajuda e suporte</b>→ <b>Dell User and System Guides</b>→ (guias do usuário e do sistema Dell) <b>System Guides</b> (guias do sistema).</li> <li><b>2</b> Clique no <i>guia do usuário</i> do seu computador.</li> </ol>
<ul style="list-style-type: none"> <li>• Solutions (Soluções) — Dicas para solução de problemas, artigos escritos por técnicos, cursos on-line e perguntas frequentes</li> <li>• Community (Comunidade) — Discussões on-line com outros clientes da Dell</li> <li>• Upgrades (Atualizações) — Informações sobre atualizações de componentes, como memória, disco rígido e sistema operacional.</li> <li>• Customer Care (Serviço de atendimento ao cliente) — Informações de contato, chamadas de serviço e informações sobre status de pedidos, garantia e reparos</li> <li>• Service and Support (Serviço e suporte) — Status de chamadas de serviço e histórico de suporte, contrato de serviços e discussões on-line com o serviço de suporte</li> <li>• Dell Technical Update Service (Serviço Dell de atualização técnica) — Notificação proativa através de e-mail sobre atualizações de software e hardware para o seu computador</li> <li>• Reference (Referência) — Documentação do computador, detalhes sobre a configuração do computador, especificações de produtos e informativos oficiais</li> <li>• Downloads — Atualizações de software, patches e drivers certificados</li> </ul>	<p><b>Site de suporte da Dell — <a href="http://support.dell.com">support.dell.com</a></b></p> <p><b>NOTA:</b> Selecione a sua região ou o seu segmento comercial para ver o site de suporte adequado.</p>

O que você está procurando?	Encontre aqui
<ul style="list-style-type: none"> <li>NSS (Notebook System Software) — Se você reinstalar o sistema operacional, será necessário reinstalar também o utilitário NSS. O NSS detecta automaticamente o seu computador e o sistema operacional e instala as atualizações adequadas para a sua configuração, fornecendo atualizações críticas para o seu sistema operacional e suporte para processadores, unidades ópticas, dispositivos USB, etc. O NSS é necessário para o funcionamento correto do computador Dell.</li> </ul>	<p>Para fazer o download do NSS (Notebook System Software):</p> <ol style="list-style-type: none"> <li>Vá para <b>support.dell.com</b>, selecione o país/região e, em seguida, clique em <b>Drivers and Downloads</b> (Drivers e downloads).</li> <li>Clique em <b>Select a Model</b> (Selecione um modelo) ou em <b>Enter a Tag</b> (Digite o número da etiqueta), faça as seleções adequadas ou digite as informações adequadas do seu computador e depois clique em <b>Confirm</b> (Confirmar).</li> <li>Role para <b>System and Configuration Utilities</b> → <b>Dell Notebook System Software</b> (NSS da Dell) e depois clique em <b>Download Now</b> (Fazer o download agora).</li> </ol> <p><b>NOTA:</b> A interface do usuário do site <b>support.dell.com</b> pode variar dependendo das seleções que você fizer.</p>
<ul style="list-style-type: none"> <li>Dicas para atualizações de software e para solução de problemas — Perguntas mais frequentes, tópicos de interesse e informações sobre a saúde geral do seu ambiente computacional</li> </ul>	<p><b>Utilitário Dell Support</b></p> <p>O utilitário Dell Support é um sistema de notificação e de atualização automatizado instalado no computador. Este suporte examina em tempo real a saúde do ambiente computacional, oferece atualizações de software e informações relevantes de auto-suporte. Acesse o utilitário Dell Support no ícone  da barra de tarefas.</p>
<ul style="list-style-type: none"> <li>Como usar o <i>Microsoft Windows XP</i> e o <i>Microsoft Windows Vista</i></li> <li>Como trabalhar com programas e arquivos</li> <li>Como personalizar minha área de trabalho</li> </ul>	<p><b>Centro de ajuda e suporte do Windows</b></p> <ol style="list-style-type: none"> <li>Clique em <b>Iniciar</b> → <b>Ajuda e suporte</b>.</li> <li>Digite uma palavra ou expressão que descreva o seu problema e clique no ícone de seta.</li> <li>Clique no tópico que descreve o problema.</li> <li>Siga as instruções da tela.</li> </ol>

---

## O que você está procurando?

- Informações sobre atividade de rede, sobre o assistente de gerenciamento de energia, teclas de atalho e outros itens controlados pelo Dell QuickSet.

## Encontre aqui

### Ajuda do Dell QuickSet

Para ver a *Ajuda do Dell QuickSet*, clique com o botão direito no ícone do QuickSet na barra de tarefas do Microsoft Windows.

Para obter mais informações sobre o Dell QuickSet, consulte “Dell™ QuickSet” no *guia do usuário*.

- 
- Como reinstalar o sistema operacional

### Mídia do sistema operacional

**NOTA:** A mídia do *sistema operacional* pode ser opcional e, portanto, não ser fornecida com o seu computador.

O sistema operacional já está instalado no computador. Para reinstalar o sistema operacional, use a respectiva mídia (consulte “Como restaurar o sistema operacional” no *guia do usuário*).



Após reinstalar o seu sistema operacional, use a mídia *Drivers and Utilities* (Drivers e utilitários) para reinstalar os drivers dos dispositivos fornecidos com o seu computador.

A etiqueta da chave do sistema operacional está localizada em seu computador.

**NOTA:** A cor da mídia de instalação do sistema operacional varia de acordo com o sistema operacional adquirido.

---

## Como configurar o computador

**⚠ ADVERTÊNCIA:** Antes de começar qualquer procedimento descrito nesta seção, leia as instruções de segurança contidas no *Guia de Informações do Produto*.

- 1 Abra a caixa de acessórios.
- 2 Separe os itens da caixa de acessórios necessários para a configuração do computador.

A caixa de acessórios contém também a documentação do usuário, software ou hardware adicional (como placas de PC, drivers ou baterias) que você adquiriu.

- 3 Conecte o adaptador CA ao respectivo conector do computador e à tomada elétrica.



- 4 Abra a tela do computador e pressione o botão liga/desliga para ligar o computador (consulte “Vista frontal” na página 69).

**📌 NOTA:** Recomendamos ligar e desligar o computador pelo menos uma vez antes de você instalar qualquer placa ou conectar o computador a um dispositivo de acoplamento ou a outro dispositivo externo, por exemplo, uma impressora.

# Sobre o seu computador

## Vista frontal

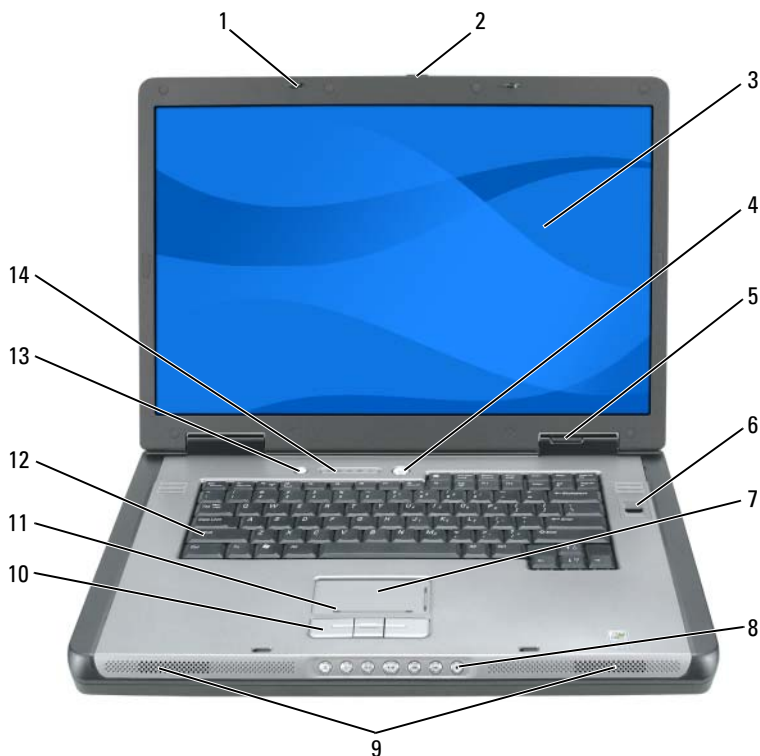

- |    |                                       |    |                                                             |
|----|---------------------------------------|----|-------------------------------------------------------------|
| 1  | travas da tela (2)                    | 2  | botão de liberação da trava da tela                         |
| 3  | tela                                  | 4  | botão liga/desliga                                          |
| 5  | luzes de status do dispositivo        | 6  | leitor biométrico (opcional)                                |
| 7  | touch pad                             | 8  | botões de controle de mídia                                 |
| 9  | alto-falantes (2)                     | 10 | botões do touch pad                                         |
| 11 | zona de rolagem do touch-pad          | 12 | teclado                                                     |
| 13 | botão de economia da bateria/QuickSet | 14 | luzes de status do teclado e de dispositivo de rede sem fio |

## Vista lateral esquerda

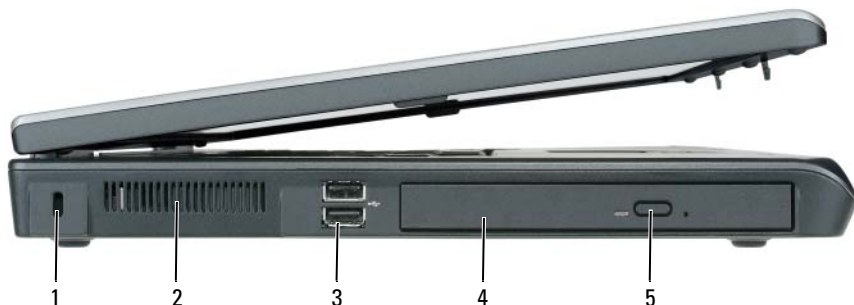

- |   |                                              |   |                         |
|---|----------------------------------------------|---|-------------------------|
| 1 | encaixe do cabo de segurança                 | 2 | aberturas de ventilação |
| 3 | conectores USB (2)                           | 4 | unidade óptica          |
| 5 | botão de ejeção da bandeja de unidade óptica |   |                         |

## Vista lateral direita



- |   |                                             |   |                         |
|---|---------------------------------------------|---|-------------------------|
| 1 | slot de cartão inteligente                  | 2 | disco rígido            |
| 3 | slot ExpressCard                            | 4 | conector IEEE 1394      |
| 5 | leitor de cartão de memória de mídia 5 em 1 | 6 | conectores de áudio (2) |
| 7 | aberturas de ventilação                     |   |                         |

## Vista traseira



- |   |                                        |    |                                 |
|---|----------------------------------------|----|---------------------------------|
| 1 | aberturas de ventilação                | 2  | conector de saída de TV S-vídeo |
| 3 | conector de rede (RJ-45)               | 4  | conector de modem (RJ-11)       |
| 5 | conectores USB (2)                     | 6  | conectores USB (2)              |
| 7 | conector DVI (Digital-Video Interface) | 8  | conector VGA                    |
| 9 | conector do adaptador CA               | 10 | aberturas de ventilação         |

## Vista inferior

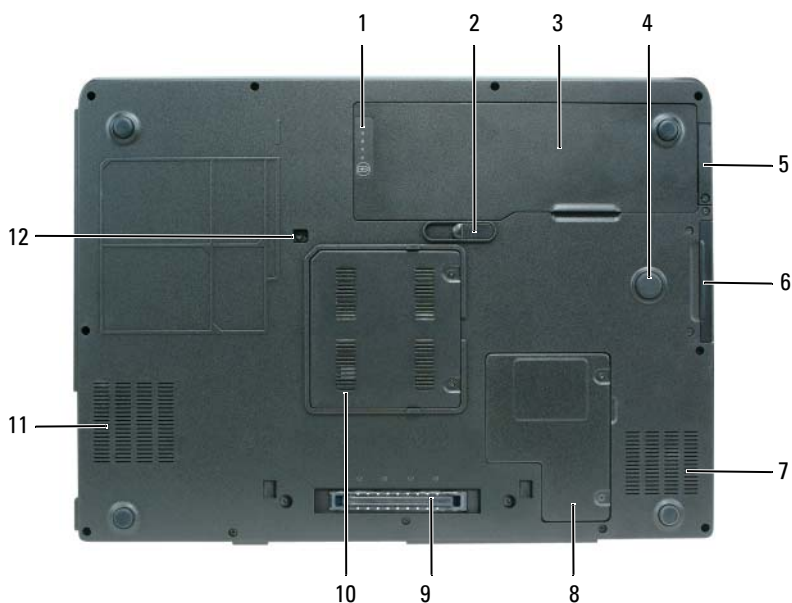

- |    |                                                                     |    |                                           |
|----|---------------------------------------------------------------------|----|-------------------------------------------|
| 1  | indicador de carga/saúde da bateria                                 | 2  | aba da trava de liberação da bateria      |
| 3  | bateria                                                             | 4  | strikezone                                |
| 5  | tampa da placa interna opcional com a tecnologia sem fio Bluetooth® | 6  | disco rígido                              |
| 7  | aberturas de ventilação                                             | 8  | tampa do compartimento de miniplaca/modem |
| 9  | conector do dispositivo de acoplamento                              | 10 | tampa do módulo de memória                |
| 11 | aberturas de ventilação                                             | 12 | parafuso de segurança da unidade óptica   |



# Como usar a bateria

## Desempenho da bateria



**NOTA:** Para obter informações sobre a garantia Dell do seu computador, consulte o *Guia de Informações do Produto* ou o documento de garantia em separado enviado com o computador.

Para obter um desempenho ótimo do computador e ajudar a preservar as configurações do BIOS, ligue o computador portátil Dell com a bateria principal sempre instalada. Uma bateria é fornecida como equipamento padrão no compartimento de bateria.



**NOTA:** Quando for usar o computador pela primeira vez, como a bateria pode não estar completamente carregada, use o adaptador CA para conectar o novo computador a uma tomada elétrica. Para obter melhores resultados, opere o computador com o adaptador CA até a bateria estar completamente carregada. Para ver o status da carga da bateria, verifique o medidor de energia em Power Options (consulte "Como acessar as propriedades das opções de energia" no *guia do usuário*).

O tempo de operação da bateria varia dependendo das condições de operação. O tempo de operação diminui consideravelmente quando você executa certas operações, incluindo, entre outras, as seguintes:

- Usar unidades ópticas
- Usar dispositivos de comunicação sem fio, placas de PC, ExpressCards, placas de memória de mídia ou dispositivos USB
- Usar configurações de alto brilho da tela, protetores de tela em 3D ou outros programas de consumo elevado de energia, como complexos aplicativos gráficos em 3D
- Executar o computador no modo de desempenho máximo. Consulte "Como configurar parâmetros de gerenciamento de energia" no *guia do usuário* para obter informações sobre como acessar as propriedades de opções de energia do Windows ou o Dell QuickSet, as quais você pode usar para configurar os parâmetros de gerenciamento de energia.



**NOTA:** É recomendável conectar o computador a uma tomada elétrica durante as gravações de CD ou DVD.



Você pode verificar a carga da bateria antes de inseri-la no computador. Você pode também definir opções de gerenciamento de energia para ser alertado quando a carga da bateria estiver baixa.

 **ADVERTÊNCIA:** A bateria foi projetada para funcionar com este computador Dell™. O uso de uma bateria incompatível pode aumentar o risco de incêndio ou de explosão. Substitua a bateria somente por uma bateria compatível adquirida da Dell. Não use baterias de outros computadores no seu computador.

 **ADVERTÊNCIA:** Não descarte baterias junto com o lixo doméstico. Quando a bateria não puder mais armazenar carga, ligue para o órgão de controle ambiental ou para a empresa de coleta de lixo local para obter instruções sobre como descartar uma bateria de íons de lítio (consulte "Descarte da bateria" no *Guia de Informações do Produto*).

 **ADVERTÊNCIA:** O uso inadequado da bateria pode aumentar o risco de incêndio ou de queimaduras químicas. Não perfure, não incinere, não desmonte e nem exponha a bateria a temperaturas acima de 65°C. Mantenha a bateria longe do alcance de crianças. Manuseie com muito cuidado baterias danificadas ou que estejam vazando. As baterias danificadas podem vazar e causar danos pessoais ou ao equipamento.

## Como verificar a carga da bateria

O medidor de bateria do Dell QuickSet, a janela do medidor de energia do Microsoft Windows XP e o ícone , bem como a janela do medidor de energia do Microsoft Windows Vista e o ícone , os indicadores de carga e de saúde da bateria e a advertência de bateria com pouca carga fornecem informações sobre a carga da bateria.

### Medidor de bateria do Dell QuickSet

Se o Dell QuickSet estiver instalado, pressione <Fn><F3> para mostrar o respectivo medidor de bateria. O medidor de bateria mostra o status, a saúde e o nível de carga da bateria, bem como o tempo necessário para o carregamento total da bateria do computador.



Para obter mais informações sobre o QuickSet, clique com o botão direito no ícone desse utilitário na barra de tarefas e depois clique em **Ajuda**.

### Medidor de energia do Microsoft Windows Vista

O medidor de energia do Windows Vista mostra o restante de carga da bateria. Para verificar o medidor de energia, mova o cursor sobre o ícone **Energia**  na área de notificação para mostrar o submenu do ícone **Energia**.

Se o computador for conectado a uma tomada elétrica, o submenu do ícone **Energia** mostrará a mensagem (plugged in charging) (conectado e carregando).

## Medidor de energia do Microsoft Windows

O medidor de energia do Windows mostra o restante de carga da bateria. Para ver o medidor de energia, clique duas vezes no ícone  da barra de tarefas. Se o computador estiver conectado a uma tomada elétrica, o ícone  será mostrado.

## Indicador de carga

Se você pressionar uma vez ou *pressionar e segurar* o botão de status no indicador de carga da bateria, você poderá verificar a:

- carga da bateria (para verificar a carga, pressione e *solte* o botão de status)
- saúde da bateria (para verificar a saúde, pressione e *segure* o botão de status)

O tempo de operação da bateria é determinado, em grande parte, pelo número de vezes em que ela é carregada. Após centenas de ciclos de carga e descarga, as baterias perdem um pouco da sua "saúde", ou seja, da capacidade de carga; conseqüentemente, uma bateria pode muito bem mostrar o status de *carregada* mas manter uma capacidade de carga reduzida (saúde).

## Verificar a carga da bateria

Para verificar a carga da bateria, *pressione e solte* o botão de status no indicador de carga da bateria para acender as luzes que indicam o nível de carga. Cada luz representa aproximadamente 20% da carga total da bateria. Por exemplo, se a bateria tiver 80% de carga restante, quatro luzes acenderão. Se não houver nenhuma luz acesa, a bateria está descarregada.

## Verificar a saúde da bateria



**NOTA:** Existem duas maneiras de verificar a saúde da bateria: usando o indicador de carga da bateria, conforme descrito a seguir, ou usando o medidor de bateria no Dell QuickSet. Para obter informações sobre o QuickSet, clique com o botão direito do mouse no respectivo ícone na barra de tarefas e depois clique em **Ajuda**.

Para verificar a saúde da bateria usando o indicador de carga, *pressione e segure* o botão de status no indicador de carga da bateria durante pelo menos três segundos. Se nenhuma luz acender, a bateria está em boas condições e restam mais de 80% da sua capacidade de carga original. Cada luz representa uma degradação incremental. Se aparecerem cinco luzes, restarão menos de 60% da capacidade de carga, e você deverá começar a pensar em substituir a bateria. Consulte “Desempenho da bateria” na página 73 para obter mais informações sobre o tempo de operação da bateria

## Advertência de bateria com pouca carga

 **AVISO:** Para evitar perda ou danos aos dados, salve o trabalho imediatamente após uma advertência de bateria com pouca carga. Conecte o computador a uma tomada elétrica. Se a bateria ficar completamente descarregada, o modo de hibernação será iniciado automaticamente.

Uma janela pop-up avisa quando a carga da bateria estiver esgotada em aproximadamente 90%. Se houver duas baterias instaladas, a advertência de bateria com pouca carga indicará que a carga combinada das duas baterias está esgotada em aproximadamente 90%. O computador entrará no modo de hibernação quando a carga da bateria atingir um nível crítico.

Você pode alterar as configurações dos alarmes de bateria no QuickSet ou na janela **Power Options Properties** (Propriedades das opções de energia). Consulte “Como configurar os parâmetros de gerenciamento de energia” no *guia do usuário* para obter informações sobre como acessar o QuickSet ou a janela de **propriedades das opções de energia**.

## Como conservar a carga da bateria

Para conservar a carga da bateria, faça o seguinte:

- Conecte o computador a uma tomada elétrica sempre que possível.
- Coloque o computador no modo de espera ou no modo de hibernação quando não for utilizá-lo por um longo período (consulte “Modos de gerenciamento de energia” no *guia do usuário*).
- Use o assistente de gerenciamento de energia ou a janela **Power Options Properties** (Propriedades das opções de energia) para selecionar opções para otimizar o consumo de energia do computador. Essas opções podem também ser configuradas para se alterarem quando você pressionar o botão liga/desliga, fechar a tela ou pressionar <Fn><Esc>.

 **NOTA:** Consulte “Como configurar os parâmetros de gerenciamento de energia” no *guia do usuário* para obter informações sobre como economizar a carga da bateria.

## Como carregar a bateria

Quando você conecta o computador a uma tomada elétrica ou instala uma bateria em um computador conectado a uma tomada elétrica, ele verifica a carga e a temperatura da bateria. Se necessário, o adaptador CA carregará então a bateria e manterá a sua carga.



**NOTA:** Com o Dell™ ExpressCharge™, quando o computador está desligado, o adaptador CA carrega 80 por cento de uma bateria completamente descarregada em aproximadamente (uma) hora e em aproximadamente (duas) horas ele carrega 100 por cento da bateria. O tempo de carga será maior se o computador estiver ligado. Você pode deixar a bateria no computador o tempo que quiser. O circuito interno da bateria evita a sobrecarga.

Se a bateria estiver quente devido ao uso no computador ou porque a temperatura ambiente está elevada, talvez ela não seja carregada quando o computador for conectado a uma tomada elétrica.

A bateria estará muito quente para começar a carregar se a luz  piscar alternadamente entre as cores verde e laranja. Desconecte o computador da tomada elétrica e deixe a bateria e o computador esfriarem até a temperatura ambiente e, então, conecte-o a uma tomada elétrica para continuar carregando a bateria.

Para obter informações sobre como solucionar problemas de bateria, consulte “Problemas de energia” no *guia do usuário*.

## Como remover a bateria



**ADVERTÊNCIA:** A bateria foi projetada para funcionar com este computador Dell™. O uso de uma bateria incompatível pode aumentar o risco de incêndio ou de explosão. Substitua a bateria somente por uma bateria compatível adquirida da Dell. Não use baterias de outros computadores no seu computador.



**ADVERTÊNCIA:** Antes de executar estes procedimentos, desligue o computador, desconecte o adaptador CA da tomada elétrica e do computador, desconecte o modem do conector na parede e do computador e remova quaisquer outros cabos externos do computador.



**AVISO:** Você precisa remover todos os cabos externos do computador para evitar possíveis danos ao conector.

Para remover a bateria:

- 1 Se o computador estiver conectado a um dispositivo de acoplamento, (acoplado), desconecte-o. Consulte a documentação fornecida com o dispositivo de acoplamento para obter instruções.
- 2 Verifique se o computador está desligado ou em um modo de gerenciamento de energia.
- 3 Deslize a aba da trava de liberação na parte inferior do computador e remova a bateria do compartimento.

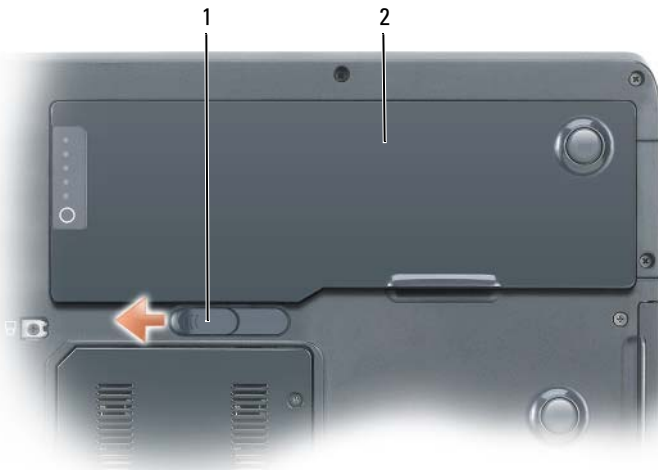

1 aba da trava de liberação da bateria      2 bateria

### Como armazenar a bateria

Remova a bateria quando for guardar o computador por um período de tempo prolongado. As baterias se descarregam durante um período longo de armazenamento. Nestes casos, recarregue a bateria completamente antes de usá-la (consulte “Como carregar a bateria” na página 77).

# Como diagnosticar e solucionar problemas

## Problemas de travamento e de software



**ADVERTÊNCIA:** Antes de começar qualquer procedimento descrito nesta seção, leia as instruções de segurança contidas no *Guia de Informações do Produto*.

### O computador não inicializa

**CERTIFIQUE-SE DE QUE O CABO DE ALIMENTAÇÃO ESTEJA CONECTADO COM FIRMEZA AO COMPUTADOR E À TOMADA ELÉTRICA.**

### O computador pára de responder



**AVISO:** Pode haver perda de dados se você não conseguir executar o procedimento de desligamento do sistema operacional.

**DESLIGUE O COMPUTADOR** — Se não houver nenhuma resposta quando você pressionar uma tecla do teclado ou mover o mouse, pressione e mantenha pressionado o botão liga/desliga durante pelo menos 8 a 10 segundos (até que o computador seja desligado) e depois reinicie-o.

### Um programa pára de responder

#### **FECHE O PROGRAMA.**

- 1 Pressione <Ctrl><Shift><Esc> simultaneamente para acessar o gerenciador de tarefas.
- 2 Clique na guia Aplicativos.
- 3 Clique para selecionar o programa que não está mais respondendo.
- 4 Clique em Finalizar tarefa.

### Um programa trava repetidamente



**NOTA:** A maioria dos softwares fornece instruções sobre instalação, as quais estão contidas na documentação ou em um disquete, CD ou DVD.

**CONSULTE A DOCUMENTAÇÃO DO SOFTWARE** — Se necessário, desinstale e, em seguida, reinstale o programa.

## **O programa foi criado para um sistema operacional Windows mais antigo**

### **EXECUTE O ASSISTENTE DE COMPATIBILIDADE DE PROGRAMAS**

*Windows XP:*

Ele configura o programa para funcionar em um ambiente semelhante a ambientes não-Windows XP.

- 1 Clique em **Iniciar** → **Todos os programas** → **Acessórios** → **Assistente de compatibilidade de programas**.
- 2 Clique em **Avançar**.
- 3 Siga as instruções da tela.

*Windows Vista:*

O assistente de compatibilidade de programas configura o programa para funcionar em ambientes similares a ambientes não-Windows Vista.

- 1 Clique em **Iniciar**  → **Painel de controle** → **Programas** → **Usar um programa mais antigo com esta versão do Windows**.
- 2 Na tela de boas-vindas, clique em **Avançar**.
- 3 Siga as instruções da tela.

## **Exibição de uma tela inteiramente azul**

**DESLIGUE O COMPUTADOR** — Se não houver nenhuma resposta quando você pressionar uma tecla do teclado ou mover o mouse, pressione e mantenha pressionado o botão liga/desliga durante pelo menos 8 a 10 segundos (até que o computador seja desligado) e depois reinicie-o.

## **Outros problemas de software**

**CONSULTE A DOCUMENTAÇÃO DO SOFTWARE OU ENTRE EM CONTATO COM O FABRICANTE DO PRODUTO PARA OBTER INFORMAÇÕES SOBRE A SOLUÇÃO DE PROBLEMAS.**

- Verifique se o programa é compatível com o sistema operacional instalado no computador.
- Verifique se o computador atende aos requisitos mínimos de hardware necessários para executar o software. Consulte a documentação do software para obter informações.
- Verifique se o programa foi instalado e configurado adequadamente.
- Verifique se os drivers de dispositivo não estão entrando em conflito com o programa.
- Se necessário, desinstale e, em seguida, reinstale o programa.

**FAÇA UMA CÓPIA DE BACKUP DOS SEUS ARQUIVOS IMEDIATAMENTE**

**USE UM PROGRAMA ANTIVÍRUS PARA EXAMINAR O DISCO RÍGIDO, AS UNIDADES DE DISQUETE, OS CDS OU DVDs**

**SALVE E FECHÉ OS ARQUIVOS ABERTOS, FECHÉ TODOS OS PROGRAMAS QUE TAMBÉM ESTIVEREM ABERTOS E DESLIGUE O COMPUTADOR ATRAVÉS DO MENU INICIAR.**



## Dell Diagnostics



**ADVERTÊNCIA:** Antes de começar qualquer procedimento descrito nesta seção, leia as instruções de segurança contidas no *Guia de Informações do Produto*.

### Quando usar o Dell Diagnostics

Se o computador apresentar algum problema, faça os testes descritos em Problemas de travamento e de software (consulte “Problemas de travamento e de software” na página 79) e depois execute o Dell Diagnostics antes de entrar em contato com a Dell para obter assistência.

É recomendável que você imprima estes procedimentos antes de começar.



**AVISO:** O Dell Diagnostics só funciona em computadores Dell™.



**NOTA:** A mídia *Drivers and Utilities* (Drivers e utilitários) é opcional e pode não ser fornecida com o computador.

Inicie o Dell Diagnostics a partir do disco rígido ou da mídia *Drivers and Utilities* (Drivers e utilitários).

### Como iniciar o Dell Diagnostics a partir do disco rígido

O Dell Diagnostics está localizado em uma partição separada do utilitário de diagnóstico no disco rígido.



**NOTA:** Se o computador não mostrar alguma imagem na tela, entre em contato com a Dell (consulte “Como entrar em contato com a Dell” no *guia do usuário*).



**NOTA:** Se o computador estiver conectado a um dispositivo de acoplamento, (acoplado), desconecte-o. Consulte a documentação fornecida com o dispositivo de acoplamento para obter instruções.

- 1 Verifique se o computador está ligado a uma tomada energizada.
- 2 Ligue (ou reinicie) o computador.
- 3 Inicie o Dell Diagnostics usando um dos dois modos a seguir:



**NOTA:** Se você esperar demais e o logotipo do sistema operacional aparecer, continue aguardando até que a área de trabalho do Microsoft Windows seja mostrada e, então, desligue o computador.

- Quando o logotipo DELL aparecer, pressione <F12> imediatamente. Selecione **Diagnostics** (Diagnóstico) no menu e depois pressione <Enter>.



**NOTA:** Antes de tentar a opção a seguir, desligue completamente o computador.

- Pressione e segure a tecla <Fn> e ao mesmo tempo ligue o computador.

 **NOTA:** Se aparecer uma mensagem informando que a partição do utilitário de diagnósticos não foi localizada, execute o Dell Diagnostics contido na mídia *Drivers and Utilities* (Drivers e utilitários).

O computador executará a avaliação de pré-inicialização do sistema (PSA), que é uma série de testes iniciais da placa de sistema, do teclado, do vídeo, da memória, do disco rígido, etc.

- Durante a avaliação, responda a todas as perguntas apresentadas
- Se alguma falha for detectada durante a avaliação de pré-inicialização do sistema, anote o(s) código(s) de erro e depois entre em contato com a Dell (consulte “Como entrar em contato com a Dell” no *guia do usuário*).

Se a avaliação de pré-inicialização do sistema for concluída satisfatoriamente, a seguinte mensagem será mostrada: “*Booting Dell Diagnostic Utility Partition. Press any key to continue*” (Inicializando a partição do utilitário de diagnóstico da Dell. Pressione qualquer tecla para continuar).

- 4 Pressione qualquer tecla para iniciar o Dell Diagnostics a partir da partição do utilitário de diagnóstico no disco rígido.
- 5 Quando a tela do menu principal do Dell Diagnostics aparecer, selecione o teste a ser executado (consulte “Menu principal do Dell Diagnostics” na página 83).

### Como iniciar o Dell Diagnostics a partir da mídia *Drivers and Utilities*

- 1 Insira a mídia *Drivers and Utilities* (Drivers e utilitários).
- 2 Desligue e reinicialize o computador.

Quando o logotipo DELL aparecer, pressione <F12> imediatamente.

 **NOTA:** Se você esperar demais e o logotipo do sistema operacional aparecer, continue aguardando até que a área de trabalho do Microsoft Windows seja mostrada e, então, desligue o computador.

 **NOTA:** As etapas a seguir alteram a seqüência de inicialização para ser executada apenas uma vez. Na próxima inicialização, o computador inicializará de acordo com os dispositivos especificados no programa de configuração do sistema.

- 3 Quando a lista de dispositivos aparecer, destaque CD/DVD/CD-RW e pressione <Enter>.
- 4 Selecione a opção **Boot from CD-ROM** (Inicializar a partir do CD-ROM) no menu apresentado e pressione <Enter>.

- 5 Digite 1 para iniciar o menu do CD e pressione <Enter> para continuar. Selecione **Run the 32 Bit Dell Diagnostics** (Executar o Dell Diagnostics de 32 bits) na lista numerada. Se houver várias versões na lista, selecione a versão adequada para sua plataforma.
- 6 Quando o **menu principal** do Dell Diagnostics aparecer, selecione o teste a ser executado.

### Menu principal do Dell Diagnostics

- 1 Depois que o Dell Diagnostics for carregado e a tela do **menu principal** aparecer, clique no botão da opção desejada.



**NOTA:** É recomendável que você selecione **Test System** (Testar o sistema) para fazer o teste completo do seu computador.

Opção	Função
Test Memory (Testar memória)	Executa o teste independente de memória
Test System (Testar sistema)	Executa o diagnóstico do sistema
Exit (Sair)	Sai do programa de diagnóstico

- 2 Quando você seleciona a opção **Test System** (Testar sistema) no menu principal, será mostrado o menu a seguir.



**NOTA:** É recomendável que você selecione **Extended Test** (Teste completo) no menu abaixo para executar um teste mais abrangente dos dispositivos do computador.

Opção	Função
Express Test (Teste expresso)	Faz um teste rápido dos dispositivos do sistema. Tipicamente, este teste tem a duração de 10 a 20 minutos.
Extended Test (Teste completo)	Faz um teste completo dos dispositivos do sistema. Tipicamente, este teste tem a duração de uma hora ou mais.
Custom Test (Teste personalizado)	Use para testar um dispositivos específico ou para personalizar o teste a ser feito.
Symptom Tree (Árvore de sintomas)	Esta opção permite a você selecionar os testes com base em um sintoma do problema que está ocorrendo. Esta opção mostra uma lista dos sintomas mais comuns.

- 3 Se for encontrado algum problema durante um teste, aparecerá uma mensagem mostrando o código de erro e uma descrição do problema. Anote o código de erro e a descrição do problema e depois entre em contato com a Dell (consulte “Como entrar em contato com a Dell” no *guia do usuário*).



**NOTA:** A etiqueta de serviço do computador está localizada na parte superior de cada tela de teste. Quando você entrar em contato com a Dell, a equipe do serviço de suporte técnico solicitará o número da sua etiqueta de serviço.

- 4 Se você executar um teste usando a opção **Custom Test** (Teste personalizado) ou **Symptom Tree** (Árvore de sintomas), clique na guia correspondente, descrita na tabela a seguir, para obter mais informações.

<b>Guia</b>	<b>Função</b>
Results (Resultados)	Mostra os resultados do teste e as condições de erro encontradas.
Errors (Erros)	Mostra as condições de erro encontradas, os códigos de erro e a descrição do problema.
Help (Ajuda)	Descreve o teste e pode indicar os requisitos para a execução desse teste.
Configuration (Configuração)	Mostra a configuração de hardware do dispositivo selecionado.  O Dell Diagnostics obtém as informações sobre a configuração de todos os dispositivos através do programa de configuração do sistema, da memória e de vários testes internos, e mostra essas informações na lista de dispositivos no painel esquerdo da tela. A lista de dispositivos pode não conter os nomes de todos os componentes instalados no computador ou de todos os dispositivos conectados a ele.
Parameters (Parâmetros)	Permite alterar as configurações de teste para personalizá-lo.

- 5 Quando os testes forem concluídos, feche a tela de teste para voltar à tela do **menu principal**. Para sair do Dell Diagnostics e reinicializar o computador, feche a tela do **menu principal**.
- 6 Remova a mídia *Dell Drivers and Utilities* ( se for o caso).

# Índice remissivo

## A

- Ajuda do QuickSet, 67
- arquivo de ajuda
  - centro de ajuda e suporte do Windows, 66

## B

- bateria
  - armazenamento, 78
  - carga da, 77
  - desempenho, 73
  - medidor de energia, 74-75
  - remoção, 77
  - verificar a carga, 74

## C

- CD do sistema operacional, 67
- CDs
  - sistema operacional, 67
- centro de ajuda e suporte, 66
- computador
  - pára, 79-80
  - pára de responder, 79
- contrato de licença do usuário
  - final, 64

## D

- Dell
  - site de suporte, 65
- Dell Diagnostics, 81
- diagnóstico
  - Dell, 81
- documentação
  - contrato de licença do usuário
    - final, 64
  - de normalização, 64
  - ergonomia, 64
  - garantia, 64
  - Guia de Informações do Produto, 64
  - Guia do usuário, 65
  - on-line, 65
  - segurança, 64

## E

- etiqueta de serviço, 64
- etiquetas
  - etiqueta de serviço, 64
  - Microsoft Windows, 64

## **G**

Guia de Informações do Produto, 64

Guia do usuário, 65

## **H**

hardware

Dell Diagnostics, 81

## **I**

indicador de carga de bateria, 75

informações de ergonomia, 64

informações de garantia, 64

informações de normalização, 64

iniciar o Dell Diagnostics  
do CD Drivers and Utilities, 82  
do disco rígido, 81

instruções de segurança, 64

## **P**

problemas

computador pára, 80

Dell Diagnostics, 81

gerais, 79

o computador pára, 79

o computador pára de  
responder, 79

software, 79-80

tela azul, 80

um programa pára, 79

um programa pára de  
responder, 79

## **R**

Resource CD

Dell Diagnostics, 81

## **S**

sistema operacional  
reinstalação, 67

site de suporte na Web, 65

software  
problemas, 79-80

solução de problemas  
centro de ajuda e suporte, 66  
Dell Diagnostics, 81

## **U**

unidade óptica

descrição, 70

## **W**

Windows XP

centro de ajuda e suporte, 66  
reinstalação, 67

Estación de trabajo Dell Precision™  
Mobile M6300  
Guía de referencia rápida

**Modelo PP05XA**

# Notas, Avisos y Precauciones



**NOTA:** una NOTA indica información importante que le ayuda a hacer un mejor uso del ordenador.



**AVISO:** un AVISO le indica la posibilidad de que el hardware sufra daños potenciales o de pérdida de datos y le explica cómo evitar el problema.



**PRECAUCIÓN:** una PRECAUCIÓN indica la posibilidad de sufrir daños materiales o personales, e incluso peligro de muerte.

---

**La información contenida en este documento puede modificarse sin aviso previo.**

**© 2007 Dell Inc. Todos los derechos reservados.**

La reproducción de este documento de cualquier manera sin la autorización por escrito de Dell Inc. queda terminantemente prohibida.

Marcas comerciales utilizadas en este texto: *Dell*, el logotipo de *DELL*, *Dell Precision* y *Express Charge* son marcas comerciales de Dell Inc.; *Bluetooth* es una marca comercial registrada propiedad de Bluetooth SIG, Inc. y que Dell utiliza bajo licencia; *Microsoft*, *Windows* y *Windows Vista* son marcas comerciales o marcas comerciales registradas de Microsoft Corporation en Estados Unidos y/u otros países.

Otras marcas y otros nombres comerciales pueden utilizarse en este documento para hacer referencia a las entidades que los poseen o a sus productos. Dell Inc. renuncia a cualquier interés sobre la propiedad de marcas y nombres comerciales que no sean los suyos.

Modelo PP05XA

Julio 2007

P/N TM329

Rev. A00





# Contenido

<b>Búsqueda de información</b> . . . . .	<b>91</b>
<b>Configuración del ordenador</b> . . . . .	<b>97</b>
<b>Acerca de su ordenador</b> . . . . .	<b>98</b>
Vista anterior . . . . .	98
Vista lateral izquierda . . . . .	99
Vista lateral derecha . . . . .	99
Vista posterior . . . . .	100
Vista inferior . . . . .	101
<b>Uso de la batería</b> . . . . .	<b>102</b>
Rendimiento de la batería . . . . .	102
Comprobación de la carga de la batería . . . . .	103
Conservación de energía de la batería . . . . .	105
Carga de la batería . . . . .	106
Extracción de la batería . . . . .	106
Almacenamiento de una batería . . . . .	107
<b>Solución de problemas</b> . . . . .	<b>108</b>
Bloqueos y problemas de software . . . . .	108
Dell Diagnostics . . . . .	110
<b>Índice</b> . . . . .	<b>115</b>



# Búsqueda de información

 **NOTA:** Algunas funciones o soportes son opcionales y pueden no incluirse en su ordenador. Es posible que algunas funciones o soportes no estén disponibles en determinados países.

 **NOTA:** Su ordenador puede incluir información adicional.

## ¿Qué busca?

- Un programa de diagnóstico para mi ordenador
- Controladores para mi ordenador
- La documentación de mi dispositivo
- Notebook System Software (NSS)

## Aquí lo encontrará

### Soporte multimedia *Drivers and Utilities* (Controladores y utilidades)

**NOTA:** El soporte multimedia *Drivers and Utilities* (Controladores y utilidades) es opcional y es posible que no se entregue con el ordenador.

La documentación y los controladores ya están instalados en su ordenador. Puede utilizar el soporte *Drivers and Utilities* (Controladores y utilidades) para instalar los controladores (consulte el apartado “Reinstalación de controladores y utilidades” en la *Guía del usuario*) y para ejecutar los Dell Diagnostics (consulte el apartado “Dell Diagnostics” en la página 110).

Los archivos “readme” (léame) pueden estar incluidos en su soporte multimedia para disponer de actualizaciones de última hora sobre los cambios técnicos del ordenador o material de consulta destinado a los técnicos o usuarios avanzados.



**NOTA:** Las actualizaciones de los controladores y de la documentación se pueden encontrar en [support.dell.com](http://support.dell.com).

---

## ¿Qué busca?

- Información sobre la garantía
- Términos y condiciones (sólo en EE.UU.)
- Instrucciones de seguridad
- Información reglamentaria
- Información ergonómica
- Contrato de licencia de usuario final

## Aquí lo encontrará

### Guía de información del producto de Dell™



- 
- Etiqueta de servicio y Express Service Code (Código de servicio rápido)
  - Product Key de Microsoft® Windows®

### Etiqueta de servicio y Product Key de Microsoft Windows

Estas etiquetas se encuentran en su ordenador.

- Utilice la Etiqueta de servicio para identificar el ordenador cuando visite [support.dell.com](http://support.dell.com) o se ponga en contacto con el servicio de asistencia.
- Escriba el Express Service Code (Código de servicio rápido) para dirigir su llamada cuando se ponga en contacto con el servicio de asistencia.



**NOTA:** Como una mayor medida de seguridad, a las etiquetas de licencia de Microsoft Windows diseñadas recientemente parece que les falta un trozo de etiqueta o que tienen un *agujera*, para disuadir a los delincuentes de retirar la etiqueta.

<b>¿Qué busca?</b>	<b>Aquí lo encontrará</b>
<ul style="list-style-type: none"> <li>• Cómo extraer y cambiar piezas</li> <li>• Especificaciones</li> <li>• Cómo configurar los parámetros del sistema</li> <li>• Cómo detectar y solucionar problemas</li> </ul>	<p><b>Guía del usuario Dell Precision™</b></p> <p><i>Centro de ayuda y soporte técnico de Microsoft Windows XP y Windows Vista™</i></p> <p><b>1</b> Haga clic en <b>Inicio</b>→ <b>Ayuda y soporte técnico</b>→ <b>Guías del usuario y del sistema Dell</b>→ <b>Guías del sistema</b>.</p> <p><b>2</b> Haga clic en la <i>Guía del usuario</i> de su ordenador.</p>
<ul style="list-style-type: none"> <li>• Soluciones: consejos y orientación para la solución de problemas, artículos de técnicos, cursos en línea y preguntas frecuentes.</li> <li>• Comunidad: debates en línea con otros clientes de Dell.</li> <li>• Actualizaciones: información de actualización para componentes como, por ejemplo, la memoria, la unidad de disco duro y el sistema operativo.</li> <li>• Atención al cliente: información de contacto, llamada de servicio y estado de los pedidos, garantía e información de reparación.</li> <li>• Servicio y asistencia: historial de asistencia y estado de las llamadas de servicio, contrato de servicio, conversaciones en línea con el personal de asistencia</li> <li>• El servicio Dell Technical Update: notificación proactiva mediante correo electrónico de actualizaciones de software y hardware para el ordenador.</li> <li>• Referencia: documentación del ordenador, detalles en la configuración de mi ordenador, especificaciones del producto y documentación técnica.</li> <li>• Descargas: controladores certificados, revisiones y actualizaciones de software.</li> </ul>	<p><b>Sitio web Dell Support: <a href="http://support.dell.com">support.dell.com</a></b></p> <p><b>NOTA:</b> Seleccione su región o segmento de negocios para ver el sitio de asistencia técnica apropiado.</p>

---

**¿Qué busca?**

- Notebook System Software (NSS): si vuelve a instalar el sistema operativo del ordenador, también deberá volver a instalar la utilidad NSS. Esta utilidad detecta el ordenador y el sistema operativo automáticamente e instala las actualizaciones apropiadas para su configuración, proporcionándole las actualizaciones importantes del sistema operativo y asistencia para los procesadores, unidades ópticas, dispositivos USB, etc. El NSS es necesario para usar adecuadamente su ordenador Dell.

---

**Aquí lo encontrará**

Para descargar Notebook System Software:

- 1** Vaya a [support.dell.com](http://support.dell.com), seleccione el país/región y, a continuación, haga clic en **Drivers & Downloads** (Controladores y descargas).
- 2** Haga clic en **Select a Model** (Seleccione un modelo) o **Enter a Tag** (Introduzca una etiqueta), seleccione la opción adecuada o introduzca la información de su ordenador y, a continuación, haga clic en **Confirm** (Confirmar).
- 3** Desplácese hasta **System and Configuration Utilities** → **Dell Notebook System Software** y, a continuación, haga clic en **Download Now** (Descargar ahora).

**NOTA:** La interfaz para el usuario [support.dell.com](http://support.dell.com) puede variar dependiendo de las selecciones que efectúe.

- 
- Actualizaciones de software y sugerencias para la solución de problemas: preguntas más frecuentes, temas candentes y estado general del entorno de su ordenador

---

**Utilidad Dell Support**

La utilidad Dell Support es un sistema de notificación y actualización automatizadas instalado en el ordenador. Este sistema de asistencia proporciona exploraciones del estado del entorno informático, actualizaciones de software e información de autosoprote relevante en tiempo real. Acceda a la utilidad Dell Support desde el icono  de la barra de tareas.

<b>¿Qué busca?</b>	<b>Aquí lo encontrará</b>
<ul style="list-style-type: none"> <li>• Cómo usar <i>Microsoft Windows XP</i> y <i>Microsoft Windows Vista</i></li> <li>• Cómo trabajar con programas y archivos</li> <li>• Cómo personalizar my escritorio</li> </ul>	<p><b>Centro de ayuda y soporte técnico de Windows</b></p> <ol style="list-style-type: none"> <li><b>1</b> Haga clic en <b>Inicio</b>→ <b>Ayuda y soporte técnico</b>.</li> <li><b>2</b> Escriba una palabra o frase que describa el problema y, a continuación, haga clic en el icono de flecha.</li> <li><b>3</b> Haga clic en el tema que describa el problema.</li> <li><b>4</b> Siga las instrucciones que aparecen en pantalla.</li> </ol>
<ul style="list-style-type: none"> <li>• Información sobre actividad de red, Power Management Wizard (Asistente para la administración de energía), teclas de acceso rápido y otros elementos controlados por Dell QuickSet.</li> </ul>	<p><b>Ayuda de Dell QuickSet</b></p> <p>Para ver la <i>Dell QuickSet Help</i> (Ayuda de Dell QuickSet), haga clic con el botón derecho del ratón en el icono QuickSet de la barra de tareas de Microsoft Windows.</p> <p>Para obtener más información sobre Dell QuickSet, consulte el apartado “Dell™ QuickSet” en la <i>Guía del usuario</i>.</p>

---

## ¿Qué busca?

- Cómo volver a instalar mi sistema operativo

## Aquí lo encontrará

### Soporte multimedia Operating System (Sistema operativo)

**NOTA:** El soporte *Operating System* (Sistema operativo) es opcional y puedo que no se envíe con su ordenador.

El sistema operativo ya está instalado en el ordenador. Para volver a instalar el sistema operativo, utilice el soporte *Operating System* (Sistema operativo) (consulte el apartado "Restauración de su sistema operativo" en la *Guía del usuario*).



Después de volver a instalar el sistema operativo, utilice el soporte multimedia *Drivers and Utilities* (Controladores y utilidades) para volver a instalar los controladores de los dispositivos que se incluían con el ordenador.

La clave del producto del sistema operativo se encuentra en el ordenador.

**NOTA:** El color del soporte de instalación del sistema operativo varía según el sistema operativo que haya solicitado.

---



# Configuración del ordenador

**!** **PRECAUCIÓN:** Antes de comenzar cualquiera de los procedimientos de esta sección, siga las instrucciones de seguridad que se encuentran en la *Guía de información del producto*.

- 1 Desempaquete la caja de accesorios.
- 2 Saque el contenido de la caja de accesorios, que necesitará para completar la configuración del ordenador.

La caja de accesorios también contiene la documentación del usuario y todo el software o hardware adicional (como tarjetas PC, unidades o baterías) que ha solicitado.

- 3 Conecte el adaptador de CA al conector del adaptador de CA del ordenador y a la toma de alimentación eléctrica.



- 4 Abra la pantalla del ordenador y pulse el botón de alimentación para encender el ordenador (Consulte el apartado “Vista anterior” en la página 98).

**✍** **NOTA:** Se recomienda que encienda y apague el ordenador por lo menos una vez antes de instalar alguna tarjeta o conectar el ordenador a un dispositivo de acoplamiento u otro dispositivo externo, como una impresora.

# Acerca de su ordenador

## Vista anterior

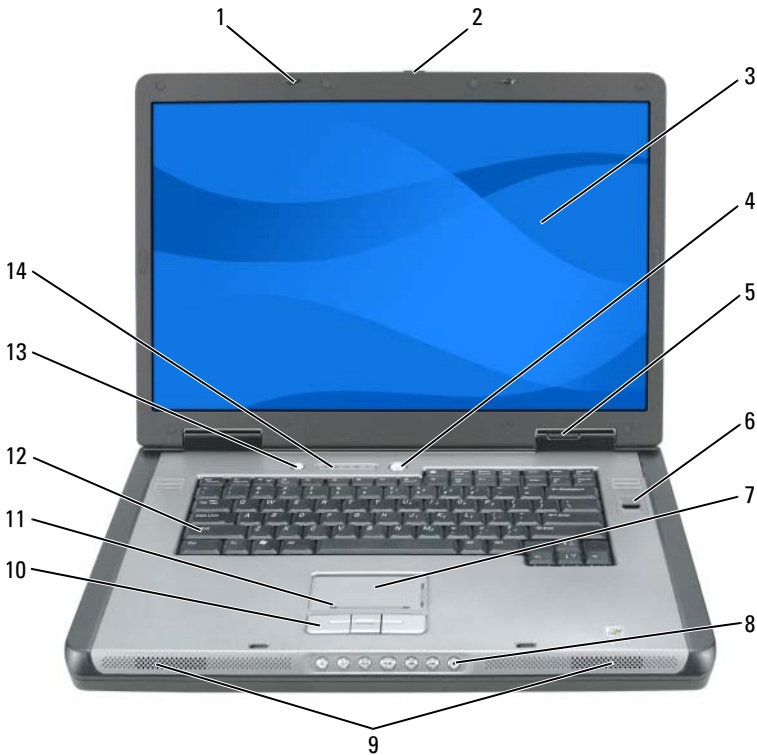

- |    |                                                 |    |                                                       |
|----|-------------------------------------------------|----|-------------------------------------------------------|
| 1  | Seguros de la pantalla (2)                      | 2  | Botón de liberación del pasador de la pantalla        |
| 3  | Pantalla                                        | 4  | Botón de alimentación                                 |
| 5  | Indicadores luminosos de estado del dispositivo | 6  | Lector biométrico (opcional)                          |
| 7  | Superficie táctil                               | 8  | Botones de control multimedia                         |
| 9  | Altavoces (2)                                   | 10 | Botones de la superficie táctil                       |
| 11 | Zona de deslizamiento de la superficie táctil   | 12 | Teclado                                               |
| 13 | Botón de conservación de la batería/QuickSet    | 14 | Teclado e indicadores luminosos de estado inalámbrico |

## Vista lateral izquierda



- |   |                                                      |   |                        |
|---|------------------------------------------------------|---|------------------------|
| 1 | Ranura para cable de seguridad                       | 2 | Rejilla de ventilación |
| 3 | Conectores USB (2)                                   | 4 | Unidad óptica          |
| 5 | Botón de expulsión de la bandeja de la unidad óptica |   |                        |

## Vista lateral derecha



- |   |                                                 |   |                         |
|---|-------------------------------------------------|---|-------------------------|
| 1 | Ranura para tarjetas Smart                      | 2 | Unidad de disco duro    |
| 3 | Ranura para tarjeta Express                     | 4 | Conector IEEE 1394      |
| 5 | Lector de tarjetas de memoria multimedia 5 en 1 | 6 | Conectores de audio (2) |
| 7 | Rejilla de ventilación                          |   |                         |

## Vista posterior

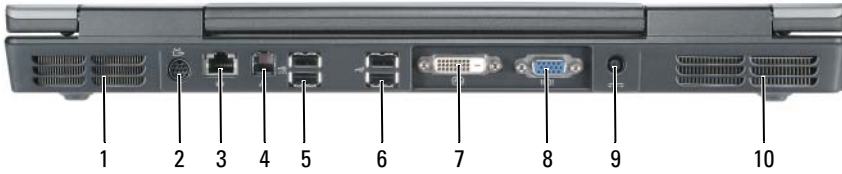

- |   |                                             |    |                                      |
|---|---------------------------------------------|----|--------------------------------------|
| 1 | Rejilla de ventilación                      | 2  | Conector para S-vídeo y salida de TV |
| 3 | Conector de red (RJ-45)                     | 4  | Conector de módem (RJ-11)            |
| 5 | Conectores USB (2)                          | 6  | Conectores USB (2)                   |
| 7 | Conector de Interfaz de vídeo digital (DVI) | 8  | Conector de vídeo (VGA)              |
| 9 | Conector del adaptador de CA                | 10 | Rejilla de ventilación               |

## Vista inferior

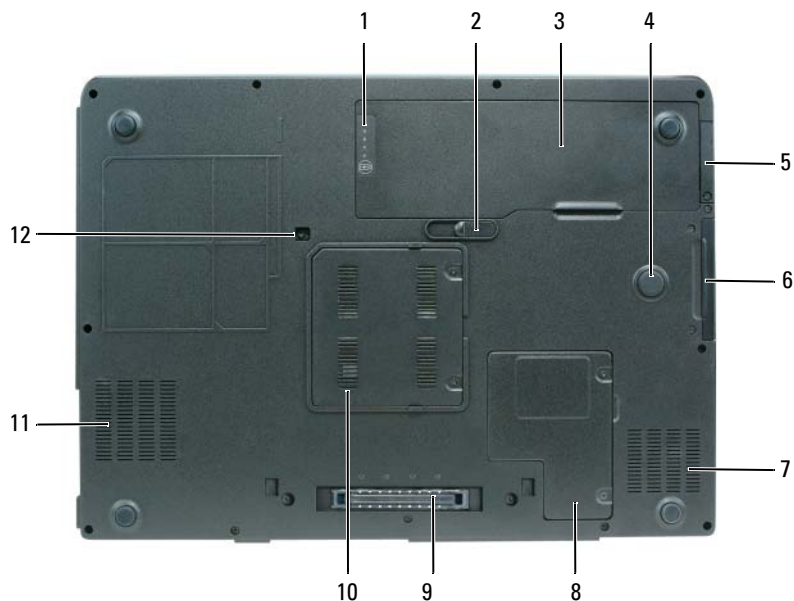

- |    |                                                                               |    |                                            |
|----|-------------------------------------------------------------------------------|----|--------------------------------------------|
| 1  | Medidor de estado/carga de la batería                                         | 2  | Pasador de liberación de la batería        |
| 3  | Batería                                                                       | 4  | Strike Zone                                |
| 5  | Cubierta de la tarjeta interna opcional con tecnología inalámbrica Bluetooth® | 6  | Unidad de disco duro                       |
| 7  | Rejilla de ventilación                                                        | 8  | Cubierta de la minitarjeta/módem           |
| 9  | Conector del dispositivo de acoplamiento                                      | 10 | Cubierta del módulo de memoria             |
| 11 | Rejilla de ventilación                                                        | 12 | Tornillo de seguridad de la unidad óptica. |

# Uso de la batería

## Rendimiento de la batería

 **NOTA:** Para obtener información acerca de la garantía de Dell para su ordenador, consulte la *Guía de información del producto* o el documento de garantía sobre papel que se envía con el ordenador.

Para el rendimiento óptimo del ordenador y para facilitar la conservación de la configuración del BIOS, utilice su ordenador portátil Dell con la batería principal instalada en todo momento. Se proporciona una batería en su compartimento correspondiente como equipamiento estándar.

 **NOTA:** Debido a que la batería puede no estar totalmente cargada, use el adaptador de CA para conectar su nuevo ordenador a una toma de alimentación eléctrica la primera vez que utilice el ordenador. Para obtener mejores resultados, utilice el ordenador con el adaptador de CA hasta que la batería esté totalmente cargada. Para ver el estado de la carga de la batería, compruebe el Medidor de energía en Opciones de energía (consulte el apartado “Acceso a las Propiedades de Opciones de energía” en la *Guía del usuario*).

El tiempo de funcionamiento de la batería depende de las condiciones de funcionamiento. La duración de la batería se reduce en gran medida si realiza, entre otras, las operaciones que se indican a continuación:

- Uso de unidades ópticas.
- Usar dispositivos de comunicación inalámbricos, tarjetas PC, tarjetas ExpressCard, tarjetas de memoria de medios o dispositivos USB.
- Uso de una configuración de pantalla con mucho brillo, protectores de pantalla en 3D u otros programas que consuman mucha energía como las aplicaciones con imágenes complejas en 3D.
- Ejecución del ordenador en modo de rendimiento máximo. Consulte el apartado “Configuración de los valores de administración de energía” en la *Guía del usuario* para obtener información acerca de cómo acceder a la ventana Propiedades de Opciones de energía de Windows o Dell QuickSet, que puede utilizar para configurar la administración de energía.

 **NOTA:** Se recomienda conectar el ordenador a una toma de alimentación eléctrica mientras se graba en un CD o DVD.



Puede comprobar la carga de la batería antes de insertarla en el ordenador. También se pueden establecer las opciones de administración de energía de modo que avisen cuando la carga de la batería esté baja.

 **PRECAUCIÓN:** La batería está diseñada para funcionar con ordenadores Dell. El uso de baterías incompatibles puede aumentar el riesgo de incendio o explosión. Sustituya la batería únicamente por baterías de Dell. No utilice las baterías de otros ordenadores en su ordenador.

 **PRECAUCIÓN:** No deseche las baterías en la basura doméstica. Cuando la batería haya terminado su vida útil, pregunte a la empresa local de eliminación de residuos o a la empresa medioambiental cómo puede deshacerse de la batería de iones de litio (consulte el apartado “Cómo desechar las baterías” de la *Guía de información del producto*).

 **PRECAUCIÓN:** El uso incorrecto de la batería puede aumentar el riesgo de incendio o quemadura química. No perfore, incinere o desmonte la batería, y no la exponga a temperaturas superiores a 65 °C (149 °F). Mantenga la batería fuera del alcance de los niños. Tenga mucho cuidado con las baterías dañadas o que goteen. Las baterías dañadas pueden gotear y causar lesiones personales o daños en el equipo.

## Comprobación de la carga de la batería

El Battery Meter (Medidor de batería) Dell QuickSet, la ventana de Microsoft Windows XP Medidor de energía y el icono , la ventana de Microsoft Windows Vista Power Meter (Medidor de energía) y el icono , el medidor de carga de la batería y el medidor de estado, y la advertencia de batería baja proporcionan información sobre la carga de la batería.

### Medidor de batería QuickSet de Dell

Si Dell QuickSet está instalado, pulse <Fn><F3> para ver el Battery Meter (Medidor de batería) de QuickSet. El Battery Meter (Medidor de batería) muestra el estado, el estado de consumo de la batería, el nivel de carga y el tiempo de finalización de la carga para la batería del ordenador.

Para obtener más información sobre QuickSet, haga clic con el botón derecho del ratón en el icono de QuickSet de la barra de tareas y haga clic en Ayuda.

### Power Meter (Medidor de energía) de Microsoft Windows Vista

El Power Meter (Medidor de energía) de Windows Vista indica la carga que le queda a la batería. Para seleccionar el Power Meter (Medidor de energía) pase el cursor por encima del icono Energía  del Área de notificación para visualizar la barra flotante del icono Energía.

Si el ordenador está conectado a una toma de corriente, la barra desplegable del icono Energía muestra el mensaje (plugged in charging) (cargando mientras está conectado).

## Medidor de energía de Microsoft Windows

El Medidor de energía de Windows indica la carga que le queda a la batería. Para consultar el medidor de energía, haga doble clic en el icono  de la barra de tareas.

Si el ordenador está conectado a una toma de alimentación eléctrica, aparece un icono .

## Medidor de carga de la batería

Al pulsar o *mantener pulsado* el botón de estado del medidor de carga de la batería, podrá comprobar:

- La carga de la batería (se comprueba pulsando y *soltando* el botón de estado)
- El estado de consumo de la batería (se comprueba pulsando y *manteniendo pulsado* el botón de estado)

El tiempo de funcionamiento de la batería se ve determinado en gran medida por el número de veces que se carga. Después de cientos de ciclos de cargas y descargas, las baterías comienzan a perder su capacidad de carga, o estado de consumo de la batería; de modo que una batería puede mostrar un estado *cargado* y mantener una capacidad de carga reducida (estado de consumo).

## Comprobación de la carga de la batería

Para comprobar la carga de la batería, *pulse y suelte* el botón de estado del medidor de carga de la batería para encender los indicadores de nivel de carga. Cada luz representa aproximadamente un 20 % de la carga total de la batería. Por ejemplo, si la batería tiene un 80 % de carga restante, habrá cuatro luces encendidas. Si no hay ninguna luz encendida, entonces la batería está descargada.

## Comprobación del estado de consumo de la batería



**NOTA:** Puede comprobar el estado de consumo de la batería de dos maneras: mediante el medidor de carga de la batería descrito a continuación y mediante el Battery Meter (Medidor de batería) de Dell QuickSet. Para obtener información acerca de QuickSet, haga clic con el botón derecho del ratón en el icono de la barra de tareas y haga clic en **Help** (Ayuda).



Para comprobar el estado de consumo de la batería utilizando el medidor de carga, *pulse y mantenga pulsado* el botón de estado del medidor de carga de la batería durante 3 segundos, como mínimo. Si no se ilumina ningún indicador, significa que la batería está en buenas condiciones y que mantiene más del 80 por ciento de su capacidad de carga original. Cada luz representa una degradación gradual. Si se iluminan cinco indicadores, significa que la batería conserva menos del 60 por ciento de su capacidad de carga, por lo que se debería considerar su sustitución. Consulte el apartado “Rendimiento de la batería” en la página 102 para obtener más información sobre la duración de la batería.

### Advertencia de batería baja



**AVISO:** Para evitar la pérdida de datos o que éstos resulten dañados, tras una advertencia de batería baja guarde inmediatamente el trabajo. A continuación, conecte el ordenador a una toma de alimentación eléctrica. El modo de hibernación se activa de forma automática si la carga de la batería se agota por completo.

Una ventana emergente le avisa cuando se ha agotado aproximadamente un 90% de la carga de la batería. Si tiene instaladas dos baterías, la advertencia de batería baja indica que se ha agotado aproximadamente un 90% de la carga combinada de ambas. El ordenador entrará en el modo de hibernación cuando la carga de la batería se encuentre en un nivel peligrosamente bajo.

Puede cambiar la configuración de las alarmas de la batería en **QuickSet** o en la ventana **Propiedades de Opciones de energía**. Consulte el apartado “Configuración de los valores de la administración de energía” en la *Guía del usuario* para obtener más información sobre cómo acceder a **QuickSet** o a la ventana **Propiedades de Opciones de energía**.

### Conservación de energía de la batería

Realice las siguientes acciones para conservar la energía de la batería:

- Cuando pueda conecte el ordenador a una toma de alimentación eléctrica.
- Ponga el ordenador en modo de espera o en modo de hibernación cuando lo deje solo durante largos períodos de tiempo (consulte el apartado “Modos de administración de energía” de la *Guía del usuario*).
- Utilice el Power Management Wizard (Asistente para la administración de energía) o la ventana **Power Options Properties** (Propiedades de Opciones de energía) para seleccionar opciones que optimicen el uso de la energía del ordenador. También se pueden definir estas opciones para que se cambien cuando se pulse el botón de alimentación, se cierre la pantalla o se pulse <Fn><Esc>.

 **NOTA:** Consulte el apartado “Configuración de los valores de la administración de energía” de la *Guía del usuario* para obtener información sobre cómo conservar la energía de la batería.

## Carga de la batería

Cuando conecte el ordenador a una toma de alimentación eléctrica o instale una batería mientras está conectado a una toma de alimentación eléctrica, comprobará la carga y la temperatura de la batería. Si es necesario, el adaptador de CA cargará la batería y mantendrá la carga.

 **NOTA:** Con Dell ExpressCharge™, cuando el ordenador está apagado, el adaptador de CA carga una batería completamente descargada al 80% en aproximadamente una hora y al 100% en aproximadamente dos horas. El tiempo de carga aumenta con el ordenador encendido. Puede dejar la batería en el ordenador todo el tiempo que desee. Los circuitos internos de la batería impiden que se sobrecargue.

Si la batería está caliente porque se ha estado usando en el ordenador o porque ha permanecido en un ambiente donde la temperatura es elevada, puede ser que no se cargue cuando se conecte el ordenador a una toma de alimentación eléctrica.

La batería está demasiado caliente para iniciar la recarga si el indicador luminoso  parpadea alternando entre el verde y el naranja. Desconecte el ordenador de la toma de corriente y deje que el ordenador y la batería se enfríen a la temperatura de la sala. A continuación, conecte el ordenador a una toma de corriente y siga recargando la batería.

Para obtener información sobre la solución de problemas de la batería, consulte el apartado “Problemas de alimentación” en la *Guía del usuario*.

## Extracción de la batería

 **PRECAUCIÓN:** La batería está diseñada para funcionar con ordenadores Dell. El uso de baterías incompatibles puede aumentar el riesgo de incendio o explosión. Sustituya la batería únicamente por baterías de Dell. No utilice las baterías de otros ordenadores en su ordenador.

 **PRECAUCIÓN:** Antes de llevar a cabo estos procedimientos, apague el ordenador, desconecte el adaptador de CA de la toma de alimentación eléctrica y del ordenador, desconecte el módem del conector de pared y del ordenador y retire cualquier otro cable externo del ordenador.

 **AVISO:** Debe eliminar todos los cables externos del ordenador para evitar que se produzcan posibles daños en el conector.

Para extraer la batería:

- 1 Si el ordenador está conectado (acoplado) a un dispositivo de acoplamiento, desacóplelo. Si desea instrucciones, consulte la documentación incluida con el dispositivo de acoplamiento.
- 2 Asegúrese de que el ordenador esté apagado o suspendido en un modo de administración de energía.
- 3 Deslice el pasador de liberación de la batería situado en la parte inferior del ordenador y, a continuación, retire la batería del compartimento.

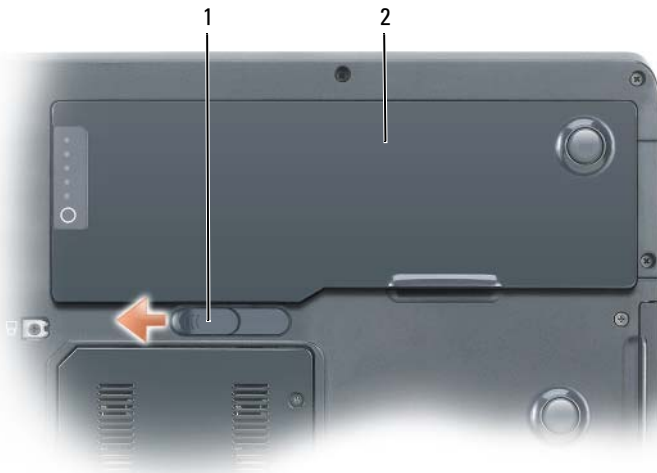

- 1 Pasador de liberación de la batería      2 Batería

### **Almacenamiento de una batería**

Extraiga la batería cuando vaya a guardar el ordenador durante un período largo. Las baterías se descargan durante los almacenamientos prolongados. Tras un largo período de almacenamiento, recargue la batería completamente antes de utilizarla (consulte el apartado “Carga de la batería” en la página 106).

# Solución de problemas

## Bloqueos y problemas de software



**PRECAUCIÓN:** Antes de comenzar cualquiera de los procedimientos de esta sección, siga las instrucciones de seguridad que se encuentran en la *Guía de información del producto*.

### El ordenador no se inicia

**ASEGÚRESE DE QUE EL CABLE DE ALIMENTACIÓN ESTÁ DEBIDAMENTE CONECTADO AL ORDENADOR Y A LA TOMA DE ALIMENTACIÓN ELÉCTRICA**

### El ordenador no responde



**AVISO:** Es posible que pierda datos si no puede apagar el sistema operativo.

**APAGUE EL ORDENADOR:** Si el ordenador no responde cuando se pulsa una tecla del teclado o cuando se mueve el ratón, pulse y mantenga pulsado el botón de alimentación durante 8 o 10 segundos como mínimo (hasta que el ordenador se apague) y, a continuación, reinicielo.

### Un programa no responde

#### FINALICE EL PROGRAMA

- 1 Pulse <Ctrl><Shift><Esc> simultáneamente para acceder al Administrador de tareas.
- 2 Haga clic en la ficha **Aplicaciones**.
- 3 Haga clic para seleccionar el programa que haya dejado de responder.
- 4 Haga clic en **Finalizar tarea**.

### Un programa se bloquea repetidamente



**NOTA:** La mayoría de los programas incluyen instrucciones de instalación en la documentación correspondiente o en un disquete, CD o DVD.

**COMPRUEBE LA DOCUMENTACIÓN DEL SOFTWARE:** Si es necesario, desinstale el programa y, a continuación, vuelva a instalarlo.

### Un programa está diseñado para un sistema operativo Windows anterior

**EJECUTE EL ASISTENTE PARA COMPATIBILIDAD DE PROGRAMAS**

*Windows XP:*

El Asistente para compatibilidad de programas configura un programa para que se ejecute en un entorno parecido a los entornos de sistemas operativos que no son Windows XP.

- 1 Haga clic en **Inicio** → **Todos los programas** → **Accesorios** → **Asistente para compatibilidad de programas**.
- 2 Haga clic en **Siguiente**.
- 3 Siga las instrucciones que aparecen en pantalla.

*Windows Vista:*

El Asistente para compatibilidad de programas configura un programa para que se ejecute en un entorno parecido a los entornos de sistemas operativos que no son Windows Vista.

- 1 Haga clic en **Inicio**  → **Panel de control** → **Programas** → **Usar un programa antiguo con esta versión de Windows**.
- 2 En la pantalla de bienvenida, haga clic en **Siguiente**.
- 3 Siga las instrucciones que aparecen en pantalla.

## **Aparece una pantalla azul sólido**

**APAGUE EL ORDENADOR:** Si el ordenador no responde cuando se pulsa una tecla del teclado o cuando se mueve el ratón, pulse y mantenga pulsado el botón de alimentación durante 8 ó 10 segundos como mínimo (hasta que el ordenador se apague) y, a continuación, reinícielo.

## **Otros problemas de software**

**COMPRUEBE LA DOCUMENTACIÓN DEL SOFTWARE O PÓNGASE EN CONTACTO CON EL FABRICANTE DE SOFTWARE PARA OBTENER INFORMACIÓN SOBRE LA SOLUCIÓN DE PROBLEMAS**

- Asegúrese de que el programa sea compatible con el sistema operativo instalado en el ordenador.
- Asegúrese de que el ordenador cumple los requisitos mínimos de hardware necesarios para ejecutar el software. Consulte la documentación del software para obtener más información.
- Asegúrese de que el programa esté instalado y configurado correctamente.
- Compruebe que los controladores de dispositivo no sean incompatibles con el programa.
- Si es necesario, desinstale el programa y, a continuación, vuelva a instalarlo.

**HAGA UNA COPIA DE SEGURIDAD DE SUS ARCHIVOS INMEDIATAMENTE**

**UTILICE UN PROGRAMA DE DETECCIÓN DE VIRUS PARA COMPROBAR LA UNIDAD DE DISCO DURO, LOS DISCOS FLEXIBLES, LOS CD O LOS DVD**

**GUARDE Y CIERRE CUALQUIER ARCHIVO O PROGRAMA QUE ESTÉ ABIERTO Y APAGUE EL ORDENADOR A TRAVÉS DEL MENÚ INICIO**

## **Dell Diagnostics**



**PRECAUCIÓN:** Antes de comenzar cualquiera de los procedimientos de esta sección, siga las instrucciones de seguridad que se encuentran en la *Guía de información del producto*.

### **Cuándo utilizar los Dell Diagnostics (Diagnósticos Dell)**

Si tiene problemas con el ordenador, realice las comprobaciones del apartado Bloqueos y problemas de software (consulte el apartado “Bloqueos y problemas de software” en la página 108) y ejecute los Dell Diagnostics antes de ponerse en contacto con Dell para obtener asistencia técnica.

Se recomienda imprimir estos procesos antes de empezar.



**AVISO:** Los Dell Diagnostics (Diagnósticos Dell) funcionan sólo en ordenadores Dell.



**NOTA:** El soporte multimedia *Drivers and Utilities* (Controladores y utilidades) es opcional y es posible que no se entregue con su ordenador.

Inicie los Dell Diagnostics desde la unidad de disco duro o el soporte multimedia *Drivers and Utilities* (Controladores y utilidades).

### **Inicio de Dell Diagnostics desde la unidad de disco duro**

Los Dell Diagnostics están situados en una partición para la utilidad de diagnóstico separada en la unidad de disco duro.



**NOTA:** Si el ordenador no muestra una imagen en la pantalla, póngase en contacto con Dell (consulte el apartado “Cómo ponerse en contacto con Dell” de la *Guía del usuario*).



**NOTA:** Si el ordenador está conectado (acoplado) a un dispositivo de acoplamiento, desacóplelo. Si desea instrucciones, consulte la documentación incluida con el dispositivo de acoplamiento.

- 1 Asegúrese de que el ordenador esté conectado a una toma de alimentación eléctrica que funcione correctamente.
- 2 Encienda (o reinicie) el ordenador.
- 3 Inicie los Dell Diagnostics (Diagnósticos Dell) de una de las dos maneras siguientes:

 **NOTA:** Si espera demasiado y aparece el logotipo del sistema operativo, siga esperando hasta que vea el escritorio de Microsoft Windows y, a continuación, cierre el ordenador e inténtelo de nuevo.

- Cuando aparezca el logotipo DELL, oprima <F12> inmediatamente. Seleccione **Diagnósticos** del menú de inicio y pulse <Intro>.

 **NOTA:** Antes de intentar la siguiente opción, el ordenador debe estar completamente apagado.

- Pulse y mantenga pulsada la tecla <Fn> mientras se está encendiendo el ordenador.

 **NOTA:** Si ve un mensaje que indica que no se ha encontrado ninguna partición de utilidad de diagnóstico, ejecute los Dell Diagnostics desde el soporte multimedia *Drivers and Utilities* (Controladores y utilidades).



El ordenador ejecutará la Evaluación del sistema antes de la inicialización (PSA), una serie de pruebas iniciales de la placa base, el teclado, la pantalla, la memoria, la unidad de disco duro, etc.

- Durante la evaluación, responda a las preguntas que puedan formularse.
- Si se detectan fallos durante la Evaluación del sistema antes de la inicialización, anote los códigos de error y, a continuación, póngase en contacto con Dell (consulte el apartado “Cómo ponerse en contacto con Dell” en la *Guía del usuario*).

Si la Evaluación del sistema antes de la inicialización se realiza correctamente, aparecerá el mensaje siguiente “Booting Dell Diagnostic Utility Partition. Press any key to continue” (Iniciando la partición de la utilidad Diagnósticos Dell. Pulse cualquier tecla para continuar).

- 4 Pulse cualquier tecla para iniciar los Dell Diagnostics desde la partición para la utilidad de diagnóstico del disco duro.
- 5 Cuando aparezca el Main Menu (Menú principal) de Dell Diagnostics, seleccione la prueba que desee ejecutar (consulte el apartado “Menú principal de Dell Diagnostics” en la página 112).

## Inicio de los Dell Diagnostics desde el soporte multimedia Drivers and Utilities (Controladores y utilidades)

- 1 Inserte el soporte *Drivers and Utilities* (Controladores y utilidades).
- 2 Apague y reinicie el ordenador  
Cuando aparezca el logotipo DELL, oprima <F12> inmediatamente .  
 **NOTA:** Si espera demasiado y aparece el logotipo del sistema operativo, siga esperando hasta que vea el escritorio de Microsoft Windows y, a continuación, cierre el ordenador e inténtelo de nuevo.  
 **NOTA:** Los siguientes pasos cambian la secuencia de inicio una sola vez. La próxima vez que inicie el ordenador, éste lo hará según los dispositivos especificados en el programa Configuración del sistema.
- 3 Cuando aparezca la lista de dispositivos de inicio, resalte CD/DVD/CD-RW y pulse <Intro>.
- 4 Seleccione la opción **Boot from CD-ROM** (Iniciar desde CD-ROM) del menú que aparezca y pulse <Intro>.
- 5 Escriba 1 para iniciar el menú del CD y pulse <Intro> para continuar. Seleccione **Run the 32 Bit Dell Diagnostics** (Ejecutar los Dell Diagnostics de 32 bits) de la lista numerada. Si se muestran varias versiones, seleccione la apropiada para su ordenador.
- 6 Cuando aparezca el **Main Menu** (Menú principal) de Dell Diagnostics, seleccione la prueba que desee ejecutar.

### Menú principal de Dell Diagnostics

- 1 Una vez se hayan cargado los Dell Diagnostics y aparezca la pantalla **Main Menu** (Menú principal), haga clic en el botón de la opción que desea.  
 **NOTA:** Se recomienda que seleccione **Test System** (Probar sistema) para ejecutar una prueba completa en el ordenador.

Opción	Función
Test Memory (Probar memoria)	Ejecuta la prueba de memoria independiente
Test System (Probar sistema)	Ejecuta los diagnósticos del sistema
Exit (Salir)	Sale de los diagnósticos



- 2 Después de seleccionar la opción **Test System** (Probar sistema) en el menú principal, aparecerá el siguiente menú:



**NOTA:** Se recomienda que seleccione **Extended Test** (Prueba exhaustiva) en el siguiente menú para realizar una comprobación más exhaustiva de los dispositivos del ordenador.

Opción	Función
Express Test (Prueba rápida)	Realiza una prueba rápida de los dispositivos del sistema. Suele tardar de 10 a 20 minutos.
Extended Test (Prueba exhaustiva)	Realiza una prueba exhaustiva de los dispositivos del sistema. Esta prueba se realiza normalmente en una hora o más.
Custom Test (Prueba personalizada)	Se utiliza para probar un dispositivo específico o personalizar las pruebas que se van a ejecutar.
Symptom Tree (Árbol de síntomas)	Esta opción le permite seleccionar pruebas basadas en un síntoma del problema que tiene. Esta opción enumera los síntomas más comunes.

- 3 Si se produce un problema durante una prueba, aparecerá un mensaje con un código de error y una descripción del problema. Anote el código de error y la descripción del problema y póngase en contacto con Dell (consulte el apartado “Cómo ponerse en contacto con Dell” en la *Guía del usuario*).



**NOTA:** La etiqueta de servicio para su ordenador está situada en la parte superior de cada pantalla de prueba. Si se pone en contacto con Dell, el personal de asistencia técnica le pedirá su etiqueta de servicio.

- 4 Si ejecuta una prueba desde la opción **Custom Test** (Prueba personalizada) o **Symptom Tree** (Árbol de síntomas), haga clic en la ficha correspondiente que se describe en la tabla siguiente para obtener más información.

<b>Ficha</b>	<b>Función</b>
Results (Resultado)	Muestra el resultado de la prueba y las condiciones de error encontradas.
Errors (Errores)	Muestra las condiciones de error encontradas, los códigos de error y la descripción del problema.
Help (Ayuda)	Describe la prueba y puede indicar los requisitos para ejecutarla.
Configuration (Configuración)	Muestra la configuración de hardware del dispositivo seleccionado.  Dell Diagnostics obtiene la información de configuración de todos los dispositivos a partir de la configuración del sistema, la memoria y varias pruebas internas, y la muestra en la lista de dispositivos del panel izquierdo de la pantalla. La lista de dispositivos puede que no muestre los nombres de todos los componentes instalados en el ordenador o de todos los dispositivos conectados al ordenador.
Parameters (Parámetros)	Permite personalizar la prueba cambiando su configuración.

- 5 Cuando las pruebas hayan terminado, cierre la pantalla de la prueba para volver a la pantalla **Main Menu** (Menú principal). Para salir de Dell Diagnostics y reiniciar el ordenador, cierre la pantalla **Main Menu** (Menú principal).
- 6 Retire el soporte multimedia *Drivers and Utilities* (Controladores y utilidades) (si corresponde).

# Índice

## A

- archivo de ayuda
  - Centro de ayuda y soporte técnico de Windows, 95
- Ayuda de QuickSet, 95

## B

- batería
  - almacenar, 107
  - cargar, 106
  - comprobación de la carga, 103
  - extraer, 106
  - medidor de carga, 104
  - medidor de energía, 103-104
  - rendimiento, 102

## C

- CD
  - sistema operativo, 96
- CD Operating System (Sistema operativo), 96
- Centro de ayuda y soporte técnico, 95
- Contrato de licencia del usuario
  - final, 92

## D

- Dell Diagnostics, 110
- diagnósticos
  - Dell, 110
- documentación
  - Contrato de licencia del usuario
    - final, 92
  - en línea, 93
  - ergonomía, 92
  - garantía, 92
  - Guía de información del producto, 92
  - Guía del usuario, 93
  - reglamentaria, 92
  - seguridad, 92

## E

- etiqueta de servicio, 92
- etiquetas
  - etiqueta de servicio, 92
  - Microsoft Windows, 92

## G

- Guía de información del producto, 92
- Guía del usuario, 93

## H

Hardware

Dell Diagnostics, 110

## I

información reglamentaria, 92

información sobre ergonomía, 92

información sobre la garantía, 92

Inicio de Dell Diagnostics

desde la unidad de disco  
duro, 110

Inicio de los Dell Diagnostics

desde el CD Drivers and Utilities  
(Controladores y  
utilidades), 112

instrucciones de seguridad, 92

## O

ordenador

no responde, 108

se bloquea, 108-109

## P

problemas

Dell Diagnostics, 110

el ordenador no responde, 108

el ordenador se bloquea, 108-109

general, 108

pantalla azul, 109

software, 108-109

un programa no responde, 108

un programa se bloquea, 108

## R

ResourceCD

Dell Diagnostics, 110

## S

sistema operativo

volver a instalar, 96

sitio web de asistencia

técnica, 93

sitio web de asistencia técnica de

Dell, 93

software

problemas, 108-109

solución de problemas

Centro de ayuda y soporte  
técnico, 95

Dell Diagnostics, 110

## U

unidad óptica

descripción, 99

## W

Windows XP

Centro de ayuda y soporte  
técnico, 95

volver a instalar, 96